

# APC

AKCESORIA I CZĘŚCI ROWEROWE



## KATALOG 2024



# SPIS TREŚCI

## LICZNIKI ROWEROWE

- liczniki bezprzewodowe.....4
- liczniki przewodowe.....5
- części do liczników.....6

3

## ŚWIATŁA ROWEROWE PRZEDNIE

- światła przednie bateryjne.....8-9
- światła rowerowe - latarki.....10

7

## ŚWIATŁA ROWEROWE TYLNE

- światła tylne bateryjne.....12-14

11

## ZESTAWY OŚWIETLENIA

- zestawy oświetlenia.....15-17

15

## LAMPY ROWEROWE NA PRĄDNICE

- lampy przednie na prądnice.....19
- lampy tylne na prądnice.....19-20
- prądnice.....20
- lampy e-bike.....20

18

## AKCESORIA DO OŚWIETLENIA

- akcesoria do oświetlenia.....22-23

21

## POMPKI ROWEROWE

- Aiolos Digit HP/HV.....25
- pompki rowerowe ręczne.....26-29
- pompki rowerowe podłogowe.....30-33
- części i akcesoria do pompek.....33-34

24

## ZAMKI ROWEROWE

- zamki na klucz.....36
- zamki na szyfr.....37

35

## UKŁAD HAMULCOWY

- klocki hamulcowe ABS.....39
- klocki hamulcowe V-Brake na imbus.....39-40
- okładziny hamulcowe do szczęk hydraulicznych.....40
- klocki hamulcowe Cantilever na bolec.....40
- klocki i okładziny hamulcowe do hamulców szosowych.....40-41
- klocki hamulcowe Caliper.....41
- okładziny do hamulców tarczowych Shimano.....41-42
- okładziny do hamulców tarczowych Avid/Sram.....42
- okładziny do hamulców tarczowych Magura.....43
- okładziny do hamulców tarczowych Hayes.....43-44
- okładziny do hamulców tarczowych Hope.....44-45
- okładziny do hamulców tarczowych Formula.....46
- okładziny do hamulców tarczowych Tektro.....46
- okładziny do hamulców tarczowych.....46
- tarcze hamulcowe i ich komponenty.....46-47
- adaptory do tarcz hamulcowych.....47
- centerlock do tarcz hamulcowych.....47
- linki hamulca i przrzutek.....48
- końcówki linki.....48
- pancerze.....48
- końcówki panczerzy.....49
- przewody hydrauliczne.....49
- końcówki przewodów hydraulicznych.....49-50
- dźwignie hamulca.....51
- szczęki hamulcowe i ich akcesoria.....52

38

## UKŁAD NAPĘDOWY I KIEROWNICZY

- suporty i ich części.....54-55
- stery.....55-56
- łożyska.....56-57
- zaciski i osie.....57-58
- pedały rowerowe.....58
- pierścienie.....59
- mechanizmy korbowe.....59-60

53

## WSPORNIKI, ZACISKI, OBEJMY

- wsporniki, zaciski, obejmy.....62

61

## PODPÓRKI ROWEROWE

- podpórki rowerowe.....64-66

63

## KOSZE ROWEROWE, BAGAŻNIKI, AKCESORIA I FOTELIKI

- kosze rowerowe i ich części.....68-71
- koszyki bidonu.....71-72
- uchwyty.....72
- bagażniki i ich akcesoria.....72
- rogi kierownicy.....73
- chwyty kierownicy.....73-74
- lusterka.....74
- dzwonki, trąbki, ozdoby.....75-76
- kółka podporowe.....76
- siodelka rowerowe, pokrowce.....77
- foteliki rowerowe.....78
- akcesoria do fotelików.....78

67

## NARZĘDZIA ROWEROWE

- zestawy kluczy.....80
- klucze specjalne.....80-81
- szczypce.....82
- tyżki do opon.....82
- wieszaki rowerowe.....82

79

## OKULARY SPORTOWE

- okulary sportowe.....84

83

# LICZNIKI ROWEROWE



**ATECH®**

**2x**



LICZNIK ATECH  
BS20-BV-CA-RTC-FL-EL  
(F-20)



LICZNIK ATECH  
MCT20-BV (F-16)



LICZNIK ATECH  
BS13-BV - EL (F-13)



	LICZNIK ATECH BS20-BV-CA-RTC-FL-EL (F-20)	LICZNIK ATECH MCT20-BV (F-16)	LICZNIK ATECH BS13-BV - EL (F-13)
RODZAJ		BEZPRZEWODOWE	
PRĘDKOŚĆ (SPD)	●	●	●
PRZEBIEG CAŁKOWITY (ODO)	●	●	●
PRZEBIEG BIEŻĄCY (DST)	●	●	●
PRĘDKOŚĆ MAKSYMALNA (MKS)	●	●	●
PRĘDKOŚĆ ŚREDNIA (AVS)	●	●	●
CZAS JAZDY (TM)	●	●	●
TEMPERATURA (°C/°F)	●	●	
KALORIE (CAL)	●	●	
SPALANIE TŁUSZCZU (F)	●	●	
KOMPARATOR PRĘDKOŚCI	●	●	●
TENDENCJA PRĘDKOŚCI		●	
SKANOWANIE PARAMETRÓW (SCAN)	●	●	
ZEGAR (CLK)(12H/24H)	●	●	●
WPROWADZENIE PRZEBIEGU CAŁKOWITEGO	●	●	●
PROGRAM SERWIS	●	●	
AUTO START STOP	●	●	●
KADENCJA (CAD)	●		
KOMPARATOR KADENCJI	●		
ŚREDNIA KADENCJA	●		
PAMIĘĆ TEMPERATURY (MIN.L/MAX.H)		●	
WYBÓR LINI	●		
PODŚWIETLANIE EKRANU	●		●

ATECH®

2X

LICZNIK  
MB 16LICZNIK  
MB 09LICZNIK  
2K-P18LICZNIK  
TU 09LICZNIK  
TU 13

	LICZNIK MB 16	LICZNIK MB 09	LICZNIK 2K-P18	LICZNIK TU 09	LICZNIK TU 13
RODZAJ			PRZEWODOWE		
PRĘDKOŚĆ (SPD)	●	●	●	●	●
PRZEBIEG CAŁKOWITY (ODO)	●	●	●	●	●
PRZEBIEG BIEŻĄCY (DST)	●	●	●	●	●
PRĘDKOŚĆ MAKSYMALNA (MKS)	●	●	●	●	●
PRĘDKOŚĆ ŚREDNIA (AVS)	●	●	●	●	●
CZAS JAZDY (TM)	●	●	●	●	●
TEMPERATURA (°C/°F)	●		●		
KALORIE (CAL)			●		
SPALANIE TŁUSZCZU (F)			●		
KOMPARATOR PRĘDKOŚCI	●	●	●		●
TENDENCJA PRĘDKOŚCI	●	●		●	●
SKANOWANIE PARAMETRÓW (SCAN)	●	●	●		●
ZEGAR (CLK)(12H/24H)	●	●	●	●	●
WPROWADZENIE PRZEBIEGU CAŁKOWITEGO	●		●		●
PROGRAM SERWIS	●		●		
AUTO START STOP	●	●	●	●	●

**ATECH®**

**2K**



**UCHWYT BV**

UCHWYT DO LICZNIKÓW W OBUDOWIE BV



**ZESTAW MONTAŻOWY #1**

ŁOŻE DO LICZNIKÓW SERII KE, KA



**ZESTAW MONTAŻOWY #3**

ŁOŻE DO LICZNIKÓW SERII KSS



**ZESTAW MONTAŻOWY #5**

ŁOŻE DO LICZNIKÓW SERII MB



**ZESTAW MONTAŻOWY #4**

ŁOŻE DO LICZNIKÓW SERII TU



**NADAJNIK KADENCJI**

SENSOR DO KADENCJI ATECH



**MAGNES DO KADENCJI**

MAGNES DO KADENCJI



**MAGNES NA SZPRYCHY DO LICZNIKA**

OBUDOWA PLASTIKOWA



**UCHWYT 2K-P18**

UCHWYT DO PRZEWODOWEGO LICZNIKA 2K-P18 WRAZ Z SENSOREM.



**MAGNES 2K**

MAGNES DO LICZNIKÓW ROWEROWYCH 2K-P18, WSPÓŁPRACUJE RÓWNIEŻ Z LICZNIKAMI ATECH

# ŚWIATŁA ROWEROWE PRZEDNIE



 **MOON**<sup>®</sup>  
LIGHT THE WAY YOU RIDE ON

**2ix**





## METEOR STORM PRO

**MOC:** 2000 LUMENÓW  
**ŹRÓDŁO ŚWIATŁA:** 2 DIODY CREE XM-L2  
**ILOŚĆ TRYBÓW PRACY:** 8  
**ZASILANIE:** 2X AKUMULATOR LX-BAT 3350 MAH WYMIENNY  
**CZAS PRACY OD-DO:** 2-1500H  
**CECHY:** MATRYCOWY WYŚWIETLACZ LED, WODOODPORNOŚĆ IPX4, FLASH MODE, BOOST MODE, VLS SYSTEM, LOCK SYSTEM  
**WYMIARY:** 116 X 48 X 34 MM  
**WAGA:** 207G



## METEOR STORM DUAL

**MOC:** 1300 LUMENÓW  
**ŹRÓDŁO ŚWIATŁA:** 2 DIODY CREE XM-L2 (DWUKOLOROWE)  
**ILOŚĆ TRYBÓW PRACY:** 8  
**ZASILANIE:** WYMIENNY AKUMULATOR LX-BAT 2200 MAH  
**CZAS PRACY OD-DO:** 2-2000H  
**CECHY:** DWUKOLOROWA WIĄZKA-POPRAWIA WIDOCZNOŚĆ W CZASIE MGŁY, MATRYCOWY WIŚWIETLACZ LED, WODOODPORNOŚĆ IPX4, FLASH MODE, BOOST MODE, VLS SYSTEM, LOCK SYSTEM  
**WYMIARY:** 116 X 48 X 34 MM  
**WAGA:** 200G



## METEOR VORTEX PRO

**MOC:** 1300 LUMENÓW  
**ŹRÓDŁO ŚWIATŁA:** 1 DIODA CREE XM-L2  
**ILOŚĆ TRYBÓW PRACY:** 7  
**ZASILANIE:** WYMIENNY AKUMULATOR LX-BAT 3350 MAH  
**CZAS PRACY OD-DO:** 1,5-600H  
**CECHY:** WSKAŹNIK TRYBÓW, POZIOMU BATERII, WODOODPORNOŚĆ (IPX 4), VLS SYSTEM  
**WYMIARY:** 111 X 30 X 31 MM  
**WAGA:** 120G



## METEOR VORTEX

**MOC:** 1000 LUMENÓW  
**ŹRÓDŁO ŚWIATŁA:** 1 DIODA CREE XM-L2  
**ILOŚĆ TRYBÓW PRACY:** 7  
**ZASILANIE:** WYMIENNY AKUMULATOR LX-BAT 2200 MAH  
**CZAS PRACY OD-DO:** 1:45-300H  
**CECHY:** WSKAŹNIK TRYBÓW, POZIOMU BATERII, WODOODPORNOŚĆ (IPX 4)  
**WYMIARY:** 111 X 30 X 31 MM  
**WAGA:** 120G



## METEOR C3

**MOC:** 400 LUMENÓW  
**ŹRÓDŁO ŚWIATŁA:** 1 DIODA CREE CREE XP-G2(R5)  
**ILOŚĆ TRYBÓW PRACY:** 8  
**ZASILANIE:** WBUDOWANY AKUMULATOR LITOWO-POLIMEROWY (1200MAH)  
**CZAS PRACY OD-DO:** 2-48H  
**CECHY:** WSKAŹNIKI NAŁADOWANIA, TRYBU PRACY  
**WYMIARY:** 71 X 43 X 25 MM  
**WAGA:** 66G



## METEOR-X Auto PRO

**MOC:** 600 LUMENÓW  
**ŹRÓDŁO ŚWIATŁA:** 1 DIODA CREE XP-G2 (S3)  
**ILOŚĆ TRYBÓW PRACY:** 7  
**ZASILANIE:** WYMIENNY AKUMULATOR LX-BAT 1600 MAH  
**CZAS PRACY OD-DO:** 2-57H  
**CECHY:** CZUJNIK ŚWIATŁA, TRYB AUTOMATY DZIEŃ/NOC, TRYB PAMIĘCI  
**WYMIARY:** 88 X 30 X 34 MM  
**WAGA:** 85G



## RIGEL MAX

**MOC:** 1500 LUMENÓW  
**ŹRÓDŁO ŚWIATŁA:** 2 LED SST20  
**ILOŚĆ TRYBÓW PRACY:** 6  
**ZASILANIE:** WBUDOWANY AKUMULATOR LITOWO-POLIMEROWY 3200 MAH  
**CZAS PRACY OD-DO:** 1,5-680H  
**CECHY:** CZUJNIK ŚWIATŁA, OBROTOWA SOCZEWKA ANTYODBLASKOWA, SYSTEM OCHRONY PRZED PRZEGRZANIEM, WSKAŹNIK NISKIEGO POZIOMU BATERII, PAMIĘĆ TRYBU, VLS SYSTEM  
**WYMIARY:** 73 X 18 X 21 MM  
**WAGA:** 28 G



## BARREL W

**MOC:** 100 LUMENÓW  
**ŹRÓDŁO ŚWIATŁA:** COB LED  
**ILOŚĆ TRYBÓW PRACY:** 6  
**ZASILANIE:** WBUDOWANY AKUMULATOR LITOWO-POLIMEROWY 3,7V 680MAH  
**CECHY:** WSKAŹNIK NISKIEGO POZIOMU BATERII, WODOODPORNOŚĆ IP44, KABEL USB-C W ZESTAWIE  
**WYMIARY:** 43 X 28 X 56 MM  
**WAGA:** 144G



## NOVA 100

**MOC:** 100 LUMENÓW  
**ŹRÓDŁO ŚWIATŁA:** 1 LED X-HG  
**ILOŚĆ TRYBÓW PRACY:** 5  
**ZASILANIE:** BATERIA 1XAA  
**CZAS PRACY OD-DO:** 3-10H  
**CECHY:** GUMOWY UCHWYT SZYBKIEGO MONTAŻU, PRECYZYJNA SOCZEWKA ZAPEWNIĄ WIDOCZNOŚĆ BOCZNA  
**WYMIARY:** 26 X 26 X 88 MM

2X



### JY-592 CZARNA

ŹRÓDŁO ŚWIATŁA: 3 LED  
ILOŚĆ TRYBÓW PRACY: 1  
ZASILANIE: 3X 1.5V AAA  
CZAS PRACY DO: 58H  
CECHY: BEZ UCHWYTU  
WYMIARY: 72 X 88 MM

BOX OEM



### JY-592 BIAŁA

ŹRÓDŁO ŚWIATŁA: 3 LED  
ILOŚĆ TRYBÓW PRACY: 1  
ZASILANIE: 3X 1.5V AAA  
CZAS PRACY DO: 58H  
CECHY: BEZ UCHWYTU  
WYMIARY: 72 X 88 MM

BOX OEM



### XC-210 BIAŁA

ŹRÓDŁO ŚWIATŁA: BIAŁA DIODA LED, 1W, 7 LUX  
ILOŚĆ TRYBÓW PRACY: 2  
ZASILANIE: 2 X AAA W ZESTAWIE  
CECHY: LAMPA Z ODBŁASKIEM,  
UCHWYT METALOWY NA WIDELEC,  
KLASA WODOODPORNOŚCI IPX3

BOX OEM



### XC-210 CZARNA

ŹRÓDŁO ŚWIATŁA: BIAŁA DIODA LED, 1W, 7 LUX  
ILOŚĆ TRYBÓW PRACY: 2  
ZASILANIE: 2 X AAA W ZESTAWIE  
CECHY: LAMPA Z ODBŁASKIEM,  
UCHWYT METALOWY NA WIDELEC,  
KLASA WODOODPORNOŚCI IPX3

BOX OEM



### JY-7008

ŹRÓDŁO ŚWIATŁA: BIAŁA DIODA LED, 1W,  
10/20 LUX  
ILOŚĆ TRYBÓW PRACY: 2  
ZASILANIE: 2 X AAA W ZESTAWIE  
CECHY: LAMPA Z ODBŁASKIEM,  
UCHWYT METALOWY NA WIDELEC

BOX OEM



### 161319 W (XC-211)

ŹRÓDŁO ŚWIATŁA: BIAŁA DIODA LED, 1W, 30 LUX,  
60 LUMENÓW  
ILOŚĆ TRYBÓW PRACY: 2  
ZASILANIE: 2 X AA W ZESTAWIE  
CZAS PRACY OD-DO: 1,5-680H  
CECHY: LAMPA Z ODBŁASKIEM, UCHWYT  
METALOWY NA WIDELEC, WODOODPORNOŚĆ IPX3  
WYMIARY: 91 X 49 X 48 MM

BOX OEM



### JY-7110 CZARNA

ŹRÓDŁO ŚWIATŁA: 3W LED  
ILOŚĆ TRYBÓW PRACY: 1  
ZASILANIE: 4 X AAA W ZESTAWIE  
CECHY: LAMPA Z ODBŁASKIEM, UCHWYT  
METALOWY NA WIDELEC, OBUDOWA PLASTIKOWA  
CZARNA, PRZÓD SREBRNY, LAKIER ZABEZP.  
WYMIARY: D60 X 72 MM

BOX OEM



### JY-7110 BIAŁA

ŹRÓDŁO ŚWIATŁA: 3W LED  
ILOŚĆ TRYBÓW PRACY: 1  
ZASILANIE: 4 X AAA W ZESTAWIE  
CECHY: LAMPA Z ODBŁASKIEM, UCHWYT  
METALOWY NA WIDELEC, OBUDOWA PLASTIKOWA  
CZARNA, PRZÓD SREBRNY, LAKIER ZABEZP.  
WYMIARY: D60 X 72 MM

BOX OEM



### XC-230

ŹRÓDŁO ŚWIATŁA: BIAŁA DIODA LED, 0,5W,  
15 LUX, 60 LUMENÓW  
ILOŚĆ TRYBÓW PRACY: 1  
ZASILANIE: 4 X AAA W ZESTAWIE  
CECHY: LAMPA Z ODBŁASKIEM,  
KLASA WODOODPORNOŚCI IP44,  
WYMIARY 74X60X70MM

BOX OEM

2X



**XC-283LS**

MOC: 200 LUMENÓW  
 ŹRÓDŁO ŚWIATŁA: BIAŁA DIODA LED 3W  
 ILOŚĆ TRYBÓW PRACY: 6  
 ZASILANIE: WBUDOWANY AKUMULATOR  
 3,7V-1300 MAH  
 CECHY: AUTOMATYCZNY SENSOR  
 DOSTOSOWUJĄCY MOC ŚWIECENIA DO  
 WARUNKÓW ZEWNĘTRZNYCH, WSKAŹNIK TRYBU  
 I NAŁADOWANIA, WODOODPORNOŚĆ IP44  
 WYMIARY: 43 X 28 X 56 MM



**JY-359-2**

ŹRÓDŁO ŚWIATŁA: BIAŁA DIODA LED, 3W  
 ILOŚĆ TRYBÓW PRACY: 3  
 ZASILANIE: 3 X AAA  
 CECHY: FUNKCJA ZOOM



**JY-246**

ŹRÓDŁO ŚWIATŁA: DIODA CREE, 3W  
 ILOŚĆ TRYBÓW PRACY: 2  
 ZASILANIE: 2 X AA W ZESTAWIE  
 CECHY: ODPORNA NA WILGOĆ, KOLOR CZARNY,  
 ALUMINIOWA, UCHWYT SZYBKIEGO MONTAŻU



**XC-785**

ŹRÓDŁO ŚWIATŁA: DIODA LED, 1W  
 ILOŚĆ TRYBÓW PRACY: 3  
 ZASILANIE: 3 X AAA W ZESTAWIE  
 CECHY: ODPORNA NA WILGOĆ, KOLOR CZARNY



**JY-7024**

ŹRÓDŁO ŚWIATŁA: DIODA CREE, 3W  
 ILOŚĆ TRYBÓW PRACY: 2  
 ZASILANIE: 2 X AA W ZESTAWIE  
 CECHY: UCHWYT SILIKONOWY SZYBKIEGO  
 MONTAŻU NA KIEROWNICE 22,2-31,8 MM



**160123A (XC-104A)**

ŹRÓDŁO ŚWIATŁA: 3 BIAŁE DIODY LED,  
 13 LUMENÓW  
 ILOŚĆ TRYBÓW PRACY: 3  
 ZASILANIE: 4 X AAA W ZESTAWIE  
 CECHY: ODPORNA NA WILGOĆ, KOLOR: CZARNY,  
 BIAŁY

# ŚWIATŁA ROWEROWE TYLNE



 **moon**<sup>®</sup>  
LIGHT THE WAY YOU RIDE ON

**2x**



## CERBERUS

**MOC:** 150 LUMENÓW  
**ŹRÓDŁO ŚWIATŁA:** TRZY PŁYTKI COB  
**ILOŚĆ TRYBÓW PRACY:** 5  
**ZASILANIE:** WBUDOWANY AKUMULATOR LITOWO-POLIMEROWY (500MAH)  
**CZAS PRACY OD-DO:** 1:45-140 H  
**CECHY:** NOWOCZESNY DESIGN, KĄT PADANIA ŚWIATŁA-270°, WODOODPORNOŚĆ IPX 7, WSKAŹNIK NAŁADOWANIA, UNIWERSALNE MOCOWANIE DO WSZYSTKICH TYPÓW SZTYC, ŁADOWANIE USB TYP C  
**WYMIARY:** 18 X 27 X 64 MM  
**WAGA:** 28G



## HELIX LITE

**MOC:** 100 LUMENÓW  
**ŹRÓDŁO ŚWIATŁA:** COB LED  
**ILOŚĆ TRYBÓW PRACY:** 5  
**ZASILANIE:** WBUDOWANY AKUMULATOR LITOWO-POLIMEROWY 3,7V 500 MAH  
**CZAS PRACY OD-DO:** 1:50-54 H  
**CECHY:** KĄT ŚWIECENIA 270 STOPNI I KIERUNKOWO 60 STOPNI, WODOODPORNY (IPX 7), WSKAŹNIK NISKIEGO POZIOMU BATERII, WSKAŹNIK ŁADOWANIA I PEŁNEGO NAŁADOWANIA, PAMIĘĆ TRYBU, SYSTEM BLOKADY, VLS SYSTEM PŁYNNA ZMIANA MOCY ŚWIECENIA  
**WYMIARY:** 43 X 28 X 56 MM  
**WAGA:** 27G



## SHIELD-X AUTO

**MOC:** 300 LUMENÓW  
**ŹRÓDŁO ŚWIATŁA:** 1 DIODA CREE XPE 2 + COB  
**ILOŚĆ TRYBÓW PRACY:** 9  
**ZASILANIE:** AKUMULATOR LITOWO-POLIMEROWY 700 MAH  
**CZAS PRACY OD-DO:** 1,5-42H  
**CECHY:** CZUJNIK ŚWIATŁA- MOŻLIWOŚĆ USTAWIENIA TRYBU AUTOMATYCZNEGO DZIEŃ/NOC, ZAPAMIĘTYWANIE POPRZEDNIEGO TRYBU PRACY, WODOODPORNOŚĆ IPX-4  
**WYMIARY:** 57,5 X 28,5 X 19 MM  
**WAGA:** 42,5G



## ARCTURUS AUTO

**MOC:** 70 LUMENÓW  
**ŹRÓDŁO ŚWIATŁA:** PŁYTKA 30 DIOD COB  
**ILOŚĆ TRYBÓW PRACY:** 7  
**ZASILANIE:** AKUMULATOR LITOWO-POLIMEROWY 280MAH  
**CZAS PRACY OD-DO:** 1:20-17 H  
**CECHY:** CZUJNIK ŚWIATŁA-MOŻLIWOŚĆ USTAWIENIA TRYBU AUTOMATYCZNEGO DZIEŃ/NOC, ZAPAMIĘTYWANIE POPRZEDNIEGO TRYBU PRACY, WODOODPORNOŚĆ IPX-4  
**WYMIARY:** 57,5 X 28,5 X 19 MM  
**WAGA:** 30G



## COMET X-R

**MOC:** 50 LUMENÓW  
**ŹRÓDŁO ŚWIATŁA:** COB LED  
**ILOŚĆ TRYBÓW PRACY:** 7  
**ZASILANIE:** AKUMULATOR LITOWO-POLIMEROWY 300 MAH  
**CZAS PRACY OD-DO:** 1,5-19:30 H  
**CECHY:** WSKAŹNIK ŁADOWANIA I STANU AKUMULATORA, WIDOCZNOŚĆ BOCZNA WODOODPORNOŚĆ IPX-4  
**WYMIARY:** 73 X 18 X 21 MM  
**WAGA:** 28G



## PULSAR-R

**MOC:** 25 LUMENÓW  
**ŹRÓDŁO ŚWIATŁA:** COB LED  
**ILOŚĆ TRYBÓW PRACY:** 5  
**ZASILANIE:** 2X AAA  
**CZAS PRACY OD-DO:** 43-150 H  
**CECHY:** GUMOWY UCHWYT UNIWERSALNY, WIDOCZNOŚĆ BOCZNA, WODOODPORNOŚĆ IPX-4  
**WYMIARY:** 65,5 X 27,5 X 20,5 MM  
**WAGA:** 38G



## JY-6069A

**MOC:** 17 LUMENÓW  
**ŹRÓDŁO ŚWIATŁA:** 5 CZERWONYCH DIOD LED  
**ILOŚĆ TRYBÓW PRACY:** 2 (STAŁY I FUNKCJA HAMOWANIA)  
**ZASILANIE:** 2 X AAA  
**CECHY:** WSKAŹNIK ROZŁADOWANIA BATERII, ŚWIATŁO STOP



## MARS 30

**MOC:** 30 LUMENÓW  
**ŹRÓDŁO ŚWIATŁA:** PŁYTKA 30 DIOD COB,  
**ILOŚĆ TRYBÓW PRACY:** 3  
**ZASILANIE:** AKUMULATOR LITOWO-POLIMEROWY 300MAH  
**CZAS PRACY DO:** 13 H  
**CECHY:** ŁADOWANIE PRZEZ KABEL USB, SMART MODE, BEZPRZEWODOWA FUNKCJA STOP, TRYB DZIENNY, ŁATWY MONTAŻ PRZY POMOCY SYLIKONOWEGO UCHWYTU, WODOODPORNOŚĆ IPX 5  
**WYMIARY:** 57 X 28 X 24MM  
**WAGA:** 32G



## BARREL R

**MOC:** 25 LUMENÓW  
**ŹRÓDŁO ŚWIATŁA:** COB LED  
**ILOŚĆ TRYBÓW PRACY:** 6  
**ZASILANIE:** WBUDOWANY AKUMULATOR LITOWO-POLIMEROWY 3,7V 680MAH  
**CECHY:** WSKAŹNIK NISKIEGO POZIOMU BATERII, WODOODPORNOŚĆ IP44, KABEL USB-C W ZESTAWIE  
**WYMIARY:** 43 X 28 X 56 MM

2X

**XC-216**

ŹRÓDŁO ŚWIATŁA: CZERWONA DIODA LED,  
5 LUMENÓW  
ILOŚĆ TRYBÓW PRACY: 1  
ZASILANIE: AKUMULATOR 3.7V 300MAH  
CECHY: WSKAŹNIK ROZŁĄDOWANIA BATERII,  
WODOODPÓRNA IP-44, NA WSPÓRNIKI SIODŁA  
O ŚREDNICY 22.2 DO 31.8  
WYMIARY: 48X28X21 MM

**160287 (XC-748)**

ŹRÓDŁO ŚWIATŁA: 9 CZERWONYCH DIOD LED  
ILOŚĆ TRYBÓW PRACY: 4  
ZASILANIE: 2 X AAA W ZESTAWIE  
CECHY: ODPORNA NA WILGOĆ,  
LAMPKA Z ODBŁASKIEM

**XC-238R**

ŹRÓDŁO ŚWIATŁA: PŁYTKA COB Z CZERWONYMI  
DIODAMI LED  
ILOŚĆ TRYBÓW PRACY: 3  
ZASILANIE: AKUMULATOR LITOWO-JONOWY  
3.7V 300 MAH  
CECHY: ODPORNA NA WILGOĆ,  
WSKAŹNIK ŁĄDOWANIA I STANU AKUMULATORA,  
ŁĄDOWANA NA USB, UCHWYT GUMOWY  
SZYBKIEGO MONTAŻU

**JY-3209BT-1**

ŹRÓDŁO ŚWIATŁA: PŁYTKA COB Z 15  
DIODAMI LED  
ILOŚĆ TRYBÓW PRACY: 3  
ZASILANIE: 2XAAA W ZESTAWIE  
WYMIARY: 63X39X20MM  
CECHY: UCHWYT PASUJE NA KIEROWNICĘ  
22.2 I 25.4

**160151 (XC-305L)**

ŹRÓDŁO ŚWIATŁA: 3 DIODY  
W TYM 1 DIODA LED, 0,5W  
ILOŚĆ TRYBÓW PRACY: 2  
ZASILANIE: 2XAAA W ZESTAWIE  
CECHY: CZERWONY KŁOSZ

**160265A**

ŹRÓDŁO ŚWIATŁA: 1 DIODA LED  
ILOŚĆ TRYBÓW PRACY: 1  
ZASILANIE: 2XAAA W ZESTAWIE  
WYMIARY: 73X36X43MM  
CECHY: LAMPKA TYŁ NA BATERIE Z ODBŁASKIEM,  
MOCOWANA NA BŁOTNIK

OEM

**JY-596**

ŹRÓDŁO ŚWIATŁA: 2 DIODY LED 0,5W,  
17 LUMENÓW  
ILOŚĆ TRYBÓW PRACY: 3  
ZASILANIE: 2XAAA W ZESTAWIE  
CECHY: ODPORNA NA WILGOĆ OBUDOWA,  
MOCOWANIE NA WSPÓRNIKI O ŚREDNICY  
25,4-31,8 MM

**XC-231**

ŹRÓDŁO ŚWIATŁA: 2 DIODY LED, 4 LUMENY  
ILOŚĆ TRYBÓW PRACY: 2  
ZASILANIE: 2XAAA W ZESTAWIE  
WYMIARY: 73X36X43MM  
CECHY: LAMPKA MOCOWANA NA BŁOTNIK,  
WODOODPORNOŚĆ IPX3, Z ODBŁASKIEM

**JY-591**

ŹRÓDŁO ŚWIATŁA: 1 DIODA LED  
ILOŚĆ TRYBÓW PRACY: 1  
ZASILANIE: 2XAAA W ZESTAWIE  
CECHY: LAMPKA TYŁ NA BATERIE Z ODBŁASKIEM,  
MOCOWANA NA BŁOTNIK

OEM

**XC-326A**

MOC: 25 LUMENÓW  
ŹRÓDŁO ŚWIATŁA: COB LED  
ILOŚĆ TRYBÓW PRACY: 3  
ZASILANIE: 2XAAA W ZESTAWIE  
CECHY: WODOODPORNOŚĆ IPX3, MOCOWANA  
NA WSPÓRNIKI: 22,2-31,8 MM



**XC-114**

ŹRÓDŁO ŚWIATŁA: 1 DIODA LED, 4 LUMENY  
ILOŚĆ TRYBÓW PRACY: 1  
ZASILANIE: 2XAAA W ZESTAWIE  
WYMIARY: 63X39X43MM  
CECHY: LAMPKA MOCOWANA NA BŁOTNIK,  
WODOODPORNOŚĆ IPX4, Z ODBŁASKIEM

BOX OEM



**JY-6500**

ŹRÓDŁO ŚWIATŁA: 2 DIODY LED  
ILOŚĆ TRYBÓW PRACY: 1  
ZASILANIE: 2XAAA W ZESTAWIE  
CZAS PRACY DO: 150H  
CECHY: LAMPKA TYŁ MOCOWANA NA BAGAŻNIK,  
ZE WSKAŹNIKIEM STANU NISKIEJ BATERII,  
ROZSTAW ŚRUB 50-80MM

BOX OEM



**160268A**

ŹRÓDŁO ŚWIATŁA: 3 DIODY 0,5W  
ILOŚĆ TRYBÓW PRACY: 1  
ZASILANIE: 2XAA W ZESTAWIE  
CECHY: LAMPKA TYŁ MOCOWANA NA BAGAŻNIK,  
ROZSTAW ŚRUB 50 I 80MM

OEM



**160315A**

ŹRÓDŁO ŚWIATŁA: 1 DIODA LED  
ILOŚĆ TRYBÓW PRACY: 1  
ZASILANIE: 2XAAA W ZESTAWIE  
CECHY: LAMPKA TYŁ NA BATERIE Z ODBŁASKIEM,  
MOCOWANA NA BAGAŻNIK, ROZSTAW ŚRUB 80MM,  
OPAKOWANIE OEM/BLISTER

BOX OEM



**160269A**

ŹRÓDŁO ŚWIATŁA: 2 DIODY LED  
ILOŚĆ TRYBÓW PRACY: 1  
ZASILANIE: 2XAA W ZESTAWIE  
CECHY: LAMPKA TYŁ NA BATERIE Z ODBŁASKIEM,  
MOCOWANA NA BAGAŻNIK, ROZSTAW ŚRUB 80MM,  
OPAKOWANIE OEM/BLISTER

BOX OEM



**160420**

ŹRÓDŁO ŚWIATŁA: 1 DIODA LED  
ILOŚĆ TRYBÓW PRACY: 1  
ZASILANIE: 2XAAA W ZESTAWIE  
CECHY: LAMPKA TYŁ NA BATERIE Z ODBŁASKIEM,  
MOCOWANA NA BAGAŻNIK, ROZSTAW ŚRUB  
50-80MM, OPAKOWANIE OEM/BLISTER

BOX OEM



**161060 (XC-142)**  
CZARNA / BIAŁA USB

ŹRÓDŁO ŚWIATŁA: 3 SUPER CZERWONE  
DIODY LED  
ILOŚĆ TRYBÓW PRACY: 2  
ZASILANIE: AKUMULATOR LITOWY 3.7V 300MA  
CECHY: ŁADOWANIE MIKRO USB,  
GUMOWY UCHWYT, ODPORNE NA WILGOĆ



**YG-WD 430**

ŹRÓDŁO ŚWIATŁA: 1 DIODA LED  
ILOŚĆ TRYBÓW PRACY: 1  
ZASILANIE: 2XAAA W ZESTAWIE  
CECHY: ROZSTAW ŚRUB 80 MM  
WYMIARY: 118,6 X 45,5 X 22,6 MM



**XC-286**

ŹRÓDŁO ŚWIATŁA: 2 DIODY LED  
ILOŚĆ TRYBÓW PRACY: 2  
ZASILANIE: 2XAAA W ZESTAWIE  
CECHY: ROZSTAW ŚRUB 80 MM

BOX OEM

# ZESTAWY OŚWIETLENIA



2x



2X

**BARREL W+T**

**MOC:** 100+25 LUMENÓW  
**ŹRÓDŁO ŚWIATŁA:** COB LED  
**ILOŚĆ TRYBÓW PRACY:** 6  
**ZASILANIE:** WBUDOWANY AKUMULATOR  
 LITOWO-POLIMEROWY 3,7V 680MAH  
**CECHY:** WSKAŹNIK NISKIEGO POZIOMU BATERII,  
 WODOPORONOSĆ IP44, KABEL USB-C W  
 ZESTAWIE  
**WYMIARY:** 43 X 28 X 56 MM

**JY-6068**

**ŹRÓDŁO ŚWIATŁA:** 15+15 COB LED  
**ILOŚĆ TRYBÓW PRACY:** 2  
**ZASILANIE:** BATERIE 2XCR2032 3V  
**CECHY:** MONTAŻ PIONOWY I POZIOMY, GUMOWY  
 UCHWYT Z MECHANIZMEM SZYBKIEGO  
 UWALNIANIA, REGULOWANY, PASUJĄCY DO  
 KIEROWNICY O ŚREDNICY 22,2-31,8MM  
**WYMIARY:** 53X26X16 MM

**JY-6217F+T**

**MOC:** 70+25 LUMENÓW  
**ŹRÓDŁO ŚWIATŁA:** 36+36 COB LED  
**ILOŚĆ TRYBÓW PRACY:** 5  
**ZASILANIE:** AKUMULATOR: 3,7 V 300 MAH  
**CECHY:** ZE WSKAŹNIKIEM NISKIEGO POZIOMU  
 BATERII, CZAS ŁADOWANIA: OKOŁO 3 GODZIN,  
 W ZESTAWIE KABEL MICRO-USB

**JY-808C+3209BT-1**

**ŹRÓDŁO ŚWIATŁA:** 5 LED + 15 COB LED  
**ILOŚĆ TRYBÓW PRACY:** 3+2  
**ZASILANIE:** BATERIE 4XAAA+2XAAA  
**CECHY:** WIELOFUNKCYJNE: NA ROWER LUB JAKO  
 LATARKA

**JY-7024  
+ JY-6069B**

**ŹRÓDŁO ŚWIATŁA:** PRZÓD: SUPER JASNA DIODA  
 1 WAT CREE LED / TYŁ: 1 CZERWONA DIODA LED  
**ILOŚĆ TRYBÓW PRACY:** PRZÓD: 2 / TYŁ: 1  
**ZASILANIE:** PRZÓD: 2 X 1,5V AA  
 / TYŁ: 2 X 1,5V AAA (BATERIE W ZESTAWIE)  
**CECHY:** OBUDOWA PLASTIKOWA, Z UCHWYTEM  
 SILIKONOWYM SZYBKIEGO MONTAŻU,  
 WSKAŹNIK ROZŁADOWANIA BATERII

**JY-246-3W  
+ JY-596**

**ŹRÓDŁO ŚWIATŁA:** PRZÓD: SUPER JASNA DIODA  
 3 WAT CREE LED / TYŁ: 2 DIODY LED 0.5W  
**ILOŚĆ TRYBÓW PRACY:** PRZÓD: 2 / TYŁ: 3  
**ZASILANIE:** PRZÓD: 4 X 1,5V AAA /  
 TYŁ: 2 X 1,5V AAA (BATERIE W ZESTAWIE)  
**CECHY:** OBUDOWA ALUMINIOWA, Z UCHWYTEM  
 PLASTIKOWYM I SILIKONOWYM SZYBKIEGO  
 MONTAŻU, WSKAŹNIK ROZŁADOWANIA BATERII,  
 ODPORNE NA WILGOĆ, MOC TYLNEJ LAMPKI:  
 17 LUMENÓW

**XC-104A  
+ XC-305L**

**ŹRÓDŁO ŚWIATŁA:** PRZÓD: 3 SUPER BIAŁE DIODY  
 LED / TYŁ: 3 DIODY W TYM 1 DIODA LED 0.5W  
**ILOŚĆ TRYBÓW PRACY:** PRZÓD: 3 / TYŁ: 2  
**ZASILANIE:** PRZÓD: 3 X 1,5V AAA /  
 TYŁ: 2 X 1,5V AAA (BATERIE W ZESTAWIE)  
**CECHY:** OBUDOWA PLASTIKOWA, Z UCHWYTEM  
 PLASTIKOWYM, ODPORNE NA WILGOĆ,  
 MOC PRZEDNIEJ LAMPKI: 13 LUMENÓW

**XC-785  
+ XC-305L**

**ŹRÓDŁO ŚWIATŁA:** PRZÓD: 1 BIAŁA DIODA LED  
 1W / TYŁ: 3 DIODY W TYM 1 DIODA LED 0.5W  
**ILOŚĆ TRYBÓW PRACY:** PRZÓD: 3 / TYŁ: 2  
**ZASILANIE:** PRZÓD: 3 X 1,5V AAA /  
 TYŁ: 2 X 1,5V AAA (BATERIE W ZESTAWIE)  
**CECHY:** OBUDOWA PLASTIKOWA, Z UCHWYTEM  
 PLASTIKOWYM, ODPORNE NA WILGOĆ

2X

**XC-241238**

**MOC:** PRZÓD 300 LM + 35 LM  
**ŹRÓDŁO ŚWIATŁA:** 1 LED + COB LED  
**ILOŚĆ TRYBÓW PRACY:** 3+3  
**ZASILANIE:** AKUMULATOR 1300MAH + 320 MAH  
**CECHY:** ŁADOWANA NA KABEL USB,  
 WODOODPORNOŚĆ IPX4, TYŁ: MOŻLIWOŚĆ  
 MONTOWANIA W POZYCJI PIONOWEJ I POZIOMEJ

**JY-7059B  
+ JY-6069B**

**MOC:** 200LM+5LM  
**ŹRÓDŁO ŚWIATŁA:** 1 LED + COB LED  
**ILOŚĆ TRYBÓW PRACY:** 3+3  
**ZASILANIE:** AKUMULATOR 1200MAH + BATERIE  
 2XAAA  
**CECHY:** BEZPRZEWODOWE STEROWANIE TYLNEJ  
 LAMPKI ZA POMOCĄ PRZEDNIEJ, WSKAZNIK  
 ROZŁADOWANIA BATERII

**BS-FT215D**

**ŹRÓDŁO ŚWIATŁA:** PRZÓD: 2 SUPER BIAŁE DIODY  
 LED / TYŁ: 2 SUPER CZERWONE DIODY LED  
**ILOŚĆ TRYBÓW PRACY:** PRZÓD: 3 / TYŁ: 3  
**ZASILANIE:** PRZÓD: 2 X 3V CR2032  
 / TYŁ: 2 X 3V CR2032 (BATERIE W ZESTAWIE)  
**CECHY:** ODPORNE NA WILGOĆ, SILIKONOWA  
 OBUDOWA, DOSTĘPNE KOLORY: NIEBIESKIE,  
 ZIEŁONE, CZERWONE, FIOLETOWE, CZARNE

**JY-3006**

**ŹRÓDŁO ŚWIATŁA:** PRZÓD: 1 BIAŁA DIODA LED  
 / TYŁ: 1 CZERWONA DIODA LED  
**ILOŚĆ TRYBÓW PRACY:** PRZÓD: 2 / TYŁ: 2  
**ZASILANIE:** PRZÓD: 2 X 3V CR2032 /  
 TYŁ: 2 X 3V CR2032 (BATERIE W ZESTAWIE)  
**CECHY:** ODPORNE NA WILGOĆ, KORPUS  
 WYKONANY Z ALUMINIUM OBRABIANEGO CNC

**JY-3209 BF/BT-1**

**MOC:** 80 LM+20LM  
**ŹRÓDŁO ŚWIATŁA:** 15 COB LED+15 COB LED  
**ILOŚĆ TRYBÓW PRACY:** 3+3  
**ZASILANIE:** BATERIE 2X AAA+2X AAA  
**CECHY:** : WODOODPORNOŚĆ IPX3, MOŻLIWOŚĆ  
 MONTOWANIA W POZYCJI PIONOWEJ I POZIOMEJ,  
 ROZMIAR 63X39X20 MM

# LAMPY ROWEROWE NA PRĄDNICE



2x

## LAMPY PRZEDNIE NA PRĄDNICIE

2X

**JY-7250**

MOC: 50 LUX  
 ŹRÓDŁO ŚWIATŁA: 1 LED + 3 LED DRL  
 ILOŚĆ TRYBÓW PRACY: 2  
 CECHY: Z PODWÓJNĄ SOCZEWKĄ- ZAPEWNI  
 POWIĘKSZONY OBSZAR OŚWIETLENIA W  
 PORÓWNIANIU DO TRADYCYJNYCH ODBŁYŚNIKÓW,  
 AUTOMATYCZNY CZUJNIK ZMIERZCHU WYŁĄCZA  
 DIODY DZIENNE I ZWIĘKSZA NATĘŻENIE  
 OŚWIETLENIA GŁÓWNEJ DIODY, Z ODBŁASKIEM

**JY-7093-1**

MOC: 30 LUX (60 LM)  
 ŹRÓDŁO ŚWIATŁA: 1 LED  
 ILOŚĆ TRYBÓW PRACY: 2  
 CECHY: Z PODTRZYMIANIEM I ODBŁASKIEM

**JY-7112**

MOC: 70 LUX  
 ŹRÓDŁO ŚWIATŁA: 1 LED  
 ILOŚĆ TRYBÓW PRACY: 2  
 CECHY: Z PODTRZYMIANIEM, PROMIEN ŚWIATŁA  
 BLISKIEGO ZASIĘGU; ODBŁASK

**XC-259A-CS**

MOC: 30 LUX  
 ŹRÓDŁO ŚWIATŁA: 1 LED  
 ILOŚĆ TRYBÓW PRACY: 3  
 CECHY: CZUJNIK ZMIERZCHU, Z PODTRZYMIANIEM,  
 WODOODPORNOŚĆ IPX4, ROZMIAR: 53X40X52MM

**JY-7060**

MOC: 30 LUX  
 ŹRÓDŁO ŚWIATŁA: 1 LED  
 ILOŚĆ TRYBÓW PRACY: 3  
 CECHY: Z PODTRZYMIANIEM, CZUJNIK ZMIERZCHU  
 WŁ-WYŁ; ODBŁASK

**JY-7091**

MOC: 80 LUX  
 ŹRÓDŁO ŚWIATŁA: 3 LED  
 ILOŚĆ TRYBÓW PRACY: 3  
 CECHY: CZUJNIK ZMIERZCHU-AUTOMATYCZNA  
 ZMIANA NATĘŻENIA OŚWIETLENIA; ODBŁASK

**JY-7070**

MOC: 70 LUX  
 ŹRÓDŁO ŚWIATŁA: 1 LED  
 ILOŚĆ TRYBÓW PRACY: 3  
 CECHY: Z PODTRZYMIANIEM, CZUJNIK ZMIERZCHU  
 WŁ-WYŁ; ODBŁASK

**JY-7006**

MOC: 30 LUX  
 ŹRÓDŁO ŚWIATŁA: 1 LED  
 ILOŚĆ TRYBÓW PRACY: 3  
 CECHY: Z PODTRZYMIANIEM, CZUJNIK ZMIERZCHU  
 WŁ-WYŁ; ODBŁASK

BOX

OEM

**160239A-L**

ŹRÓDŁO ŚWIATŁA: ŻARÓWKA 6V 2,4 W  
 ILOŚĆ TRYBÓW PRACY: 1  
 CECHY: ODBŁASK, KABEL 220 CM

OEM

## LAMPY TYLNE NA PRĄDNICIE

**160242 LED**

ŹRÓDŁO ŚWIATŁA: 1 LED  
 ILOŚĆ TRYBÓW PRACY: 1  
 MONTAŻ: NA BŁOTNIK  
 CECHY: ODBŁASK, KABEL 180 CM

OEM

**JY-523M**

ŹRÓDŁO ŚWIATŁA: 1 LED  
 ILOŚĆ TRYBÓW PRACY: 1  
 MONTAŻ: NA BŁOTNIK LUB NA WSUWKI,  
 Z PODTRZYMIANIEM, ODBŁASK

2X

**JY-6243M**

ŹRÓDŁO ŚWIATŁA: 2 LED  
ILOŚĆ TRYBÓW PRACY: 3  
MONTAŻ: NA BŁOTNIK  
CECHY: Z FUNKCJĄ HAMOWANIA-JASNIEJSZE ŚWIATŁO PODCZAS HAMOWANIA, Z PODTRZYMIANIEM, ODBŁASK

**JY-553M**

ŹRÓDŁO ŚWIATŁA: 1 LED  
ILOŚĆ TRYBÓW PRACY: 2  
MONTAŻ: NA BAGAŻNIK ROZSTAW 50 LUB 80 MM  
CECHY: Z PODTRZYMIANIEM, ODBŁASK

BOX OEM

**160255B**

ŹRÓDŁO ŚWIATŁA: 2 LED  
ILOŚĆ TRYBÓW PRACY: 1  
MONTAŻ: NA BAGAŻNIK ROZSTAW 80 MM  
CECHY: OPAKOWANIE ZBIORCZE, ODBŁASK

OEM

**JY-6500M**

ŹRÓDŁO ŚWIATŁA: 2 LED  
ILOŚĆ TRYBÓW PRACY: 2  
MONTAŻ: NA BAGAŻNIK ROZSTAW 50 LUB 80 MM  
CECHY: Z PODTRZYMIANIEM, ODBŁASK, ŁATWY MONTAŻ BEZ ZŁĄCZEK

BOX OEM

## PRĄDNICE

**PRĄDNICA  
160225-L ALU**

6V; 3W; ALUMINIOWA, SREBRNA, LEWA

**PRĄDNICA  
160225-P ALU**

6V; 3W; ALUMINIOWA, SREBRNA, PRAWA

## LAMPY E-BIKE

**XC-259A E-BIKE**

MOC: 30 LUX  
ŹRÓDŁO ŚWIATŁA: 1 LED  
ILOŚĆ TRYBÓW PRACY: 3  
CECHY: CZUJNIK ZMIERZCHU, Z PODTRZYMIANIEM, WODOODPORNOŚĆ IPX4, ROZMIAR: 53X40X52 MM

BOX OEM

**JY-555E E-BIKE**

ŹRÓDŁO ŚWIATŁA: 2 LED + 21 COB  
ILOŚĆ TRYBÓW PRACY: 2  
ZASILANIE: OD 6V DO 48V  
MONTAŻ: NA BAGAŻNIK ROZSTAW: 80MM  
CECHY: PODCZAS HAMOWANIA WŁĄCZAJĄ SIĘ DWIE BOCZNE CZERWONE DIODY LED

**XC-172E E-BIKE**

MOC: 6 LM  
ŹRÓDŁO ŚWIATŁA: 2 LED  
ILOŚĆ TRYBÓW PRACY: 1  
ZASILANIE: OD 6V DO 48V  
MONTAŻ: NA BAGAŻNIK ROZSTAW: OD 50 DO 80MM  
CECHY: WODOODPORNOŚĆ IPX3, ROZMIAR: 99.5X38X13.5 MM

BOX OEM

# AKCESORIA DO OŚWIETLENIA



**moon**<sup>®</sup>  
LIGHT THE WAY YOU RIDE ON

2x



### UCHWYT 160145

UCHWYT DO MOCOWANIA AKCESORII ROWEROWYCH.  
D-UCHWYTU POD AKCESORIA -32,2MM;  
D- KIEROWNICY-22,2- 31,8MM



### UCHWYT GUMOWY RB-22

UCHWYT GUMOWY DO LUNAR, PULSAR, NEBULA,  
SHIELD, COMET, CRESCENT, AEROLITE-H



### UCHWYT ALUMINIOWY RB-26

UCHWYT ALUMINIOWY SZYBKIEGO MONTAŻU  
NA KIEROWNICĘ DO METEOR, METEOR-X AUTO,  
METEOR-X AUTO PRO, METEOR STORM PRO,  
X-POWER 2500, X-POWER 1800, ADJ-1300,  
ADJ-850, LX-760, LX-360, VORTEX, VORTEX PRO



### UCHWYT MAGNETYCZNY RB-29 W

UCHWYT MAGNETYCZNY SZYBKIEGO MONTAŻU  
NA KIEROWNICĘ DO MERAK W



### GUMA MOCUJĄCA RS-G/RS-H

GUMA MOCUJĄCA DO UCHWYTÓW RB22;  
RB24 -2SZT (Ø 20-35MM; 35-52MM)



### POKRYWKA AKUMULATORA LX-BC

POKRYWKA AKUMULATORA DO LX360/760, METEOR-X



### RB-43

UCHWYT GUMOWY SZYBKIEGO MONTAŻU NA  
KIEROWNICĘ DO RIGEL



### RB-42

ADAPTER RB-42 RIGEL GO PRO



### M-02

ALUMINIOWY UCHWYT POZWALAJĄCY NA MONTAŻ  
LICZNIKA GARMIN I LAMPEK MOON. KOMPATYBILNOŚĆ:  
Z KIEROWNICĄ 31,8 MM, DLA: GARMIN EDGE 520, 510,  
500. WAHOO ELEMNT BOLT, ELEMNT MINI KAMERY W  
STYLU GOPRO. MODELI LAMP MOON ZE WSPORNIKIEM  
KIEROWNICY RB-25/RB-26



### CE-PP

GUMOWE PLECKI ZABEZPIEZAJĄCE DO LAMPKI  
CERBERUS



### UCHWYT GUMOWY RB-07

UCHWYT NA KIEROWNICĘ DLA METEOR 100/100S/200  
/200S /250/NOVA 80 I X-POWER 850/ 950/1000  
/1300/1500



### UCHWYT GUMOWY RB-21

UCHWYT POD SIODŁO ; SHIELD/ SHIELD-X/ COMET/  
CRESCENT/ LUNAR/ RING/ PULSAR/ NEBULA/ GEMINI/  
COMET-X/COMET-X PRO/ ARCTURUS



### UCHWYT GUMOWY RB-25

UCHWYT GUMOWY SZYBKIEGO MONTAŻU  
NA KIEROWNICĘ DO METEORÓW-X



### UCHWYT MAGNETYCZNY RB-29 R

UCHWYT MAGNETYCZNY SZYBKIEGO MONTAŻU  
NA SZTYCĘ, PODSIODŁOWĄ DO MERAK R



### WŁĄCZNIK USB-C RMS

WŁĄCZNIK ZEWNĘTRZNY O DŁUGOŚCI 35CM DLA  
LAMPEK: METEOR STORM PRO, METEOR STORM,  
METEOR STORM LITE, METEOR STORM DUAL



### POKRYWKA AKUMULATORA MS-BC

POKRYWKA AKUMULATORA DO METEOR STORM PRO



### AKUMULATOR LX-BAT-1600

AKUMULATOR LITOWO-JONOWY (1600 MAH) DO: METEOR-X AUTO & METEOR-AUTO PRO



### AKUMULATOR LX-BAT-3350

AKUMULATOR DO LX-360 / 560 / 760, VORTEX / VORTEX PRO / METEOR STORM LITE / METEOR STORM / METEOR STORM PRO; 3,7V 3350MAH; WYMIAR: 79XØ 25,5MM



### AKUMULATOR LX-BAT-2600

AKUMULATOR DO METEOR VORTEX / STORM; LX-360 / LX-560 / VORTEX / VORTEX PRO / METEOR STORM LITE / METEOR STORM / METEOR STORM DUAL 3,7V 2600MAH



### UCHWYT HW 160176

UCHWYT PLASTIKOWY, CZARNY, UNIWERSALNY DŁUGI (DO LAMP 311; XC743A; XC754; 263)



### UCHWYT LAMPY PRZEDNIEJ 160281B

METALOWY, MALOWANY, CZARNY, UNIWERSALNY DŁUGI

### UCHWYT LAMPY PRZEDNIEJ 160281S

METALOWY, MALOWANY, SREBRNY, UNIWERSALNY DŁUGI



### UCHWYT LAMPY 175071 - CZARNY

UCHWYT LAMPY PRZEDNIEJ NA DYNAMO, METALOWY, MALOWANY, CZARNY, DO MOCOWANIA W KOSZACH PRZEDNICH HT-009, HT-112

### UCHWYT LAMPY 175071 - BIAŁY

UCHWYT LAMPY PRZEDNIEJ NA DYNAMO, METALOWY, MALOWANY, CZARNY, DO MOCOWANIA W KOSZACH PRZEDNICH HT-009, HT-112



### UCHWYT LAMPY PRZEDNIEJ HW 160177A STAL

UCHWYT DO LAMP ZE STALI NIERDZEWNEJ



### UCHWYT LAMPY PRZEDNIEJ 160223B

METALOWY, MALOWANY, CZARNY, UNIWERSALNY DŁUGI



### ŻARÓWKA 160253C

ŻARÓWKA PRZÓD 6V; 2,4W

### ŻARÓWKA 160253E

ŻARÓWKA TYŁ 6V; 0,6W



### JY-504A

PRZEWÓD DWUŻYŁOWY, JEDNA STRONA ODIZOLOWANA, DRUGA Z NASUWKAMI ŻEŃSKIMI DO ZASILANIA OŚWIETLENIA TYŁ / PRZÓD Z PRĄDNICY, LUB E-BIKE DŁUGOŚĆ 2,1M



# POMPKI ROWEROWE



**moon**<sup>®</sup>  
LIGHT THE WAY YOU RIDE ON

**2x**

**BETO**

# AIOLOS DIGIT HP/HV

## PRECYZYJNY MANOMETR

POZWALA NA DOKŁADNE USTAWIENIE CIŚNIENIA W Oponach

## PRZYCIŚK DO REDUKCJI CIŚNIENIA

KONTROLUJ CIŚNIENIE W KAŻDEJ CHWILI

## DWUKIERUNKOWY SYSTEM POMPOWANIA

ZAPEWNIĄ WIĘKSZĄ WYDAJNOŚĆ:  
**320 PSI/22 BAR**

## WŁAŚCIWOŚCI:

- ▶ przycisk do redukcji ciśnienia
- ▶ gwintowana głowica
- ▶ obudowa CNC, aluminiowa
- ▶ wskaźnik stanu baterii
- ▶ jednostki PSI/bar/kPa/kg/cm<sup>2</sup>
- ▶ zapasowe baterie w obudowie wyświetlacza
- ▶ długość 282mm
- ▶ maksymalne ciśnienie: 320 PSI/ 22 bar

## UNIWERSALNOŚĆ

DZIĘKI KOMPATYBILNOŚCI Z ZAWORAMI **SCHRADER**, **PRESTA** I AMORTYZATORAMI SPRAWIA, ŻE POMPKA TO MUST-HAVE DLA KAŻDEGO PROFESJONALNEGO ROWERZYSTY



**POMPKA ROWEROWA  
AIOLOS DIGIT**

- PRZYCIŚK DO REDUKCJI CIŚNIENIA
- GWINTOWANA GŁOWICA
- OBUDOWA CNC, ALUMINIOWA
- WSKAŹNIK STANU BATERII
- JEDNOSTKI PSI/BAR/KPA/ KG/CM2
- ZAPASOWE BATERIE W OBUDOWIE WYSWIETLACZA
- DŁUGOŚĆ 282MM
- MAKSYMALNE CIŚNIENIE 320 PSI/ 22 BAR



**POMPKA ROWEROWA  
CMP-004**

- DWUKIERUNKOWA MINI POMPKA
- PRZEKŁADANA GŁOWICA PRESTA/SCHRADER
- KOMPOZYTOWY CYLINDER
- UCHWYT TYPU T



**POMPKA ROWEROWA  
CRH-11P**

- JEDNOKIERUNKOWA
- PRZEKŁADANA GŁOWICA PRESTA/SCHRADER
- PLASTIKOWA
- ŚREDNICA 27 MM DŁUGOŚĆ 25 CM



**POMPKA ROWEROWA  
CMPB-03B**

- DWUKIERUNKOWA POMPKA KIESZONKOWA
- ZAWÓR PRESTA/SCHRADER
- PLASTIKOWA
- DO ROWERÓW I PIŁEK
- IGŁA DO PIŁEK W ZESTAWIE



**POMPKA ROWEROWA  
CRH-017P**

- JEDNOKIERUNKOWA MINI POMPKA
- PRZEKŁADANA GŁOWICA PRESTA/SCHRADER
- RUCHOMA GŁOWICA
- TRWAŁY KOMPOZYTOWY CYLINDER
- UCHWYT TYPU T



**POMPKA ROWEROWA  
CLD-019T**

- JEDNOKIERUNKOWA MINI POMPKA
- PODWÓJNA GŁOWICA PRESTA/SCHRADER
- RUCHOMA GŁOWICA
- TRWAŁY KOMPOZYTOWY CYLINDER
- UCHWYT TYPU T



# BETO



## POMPKA ROWEROWA CRH-015P

- DWUKIERUNKOWA
- Z BLOKADĄ GŁOWICY, DO ZAWORÓW PRESTA/SCHRADER
- TRWAŁY KOMPOZYTOWY CYLINDER
- UCHWYT TYPU T
- IGLA DO PIŁEK W ZESTAWIE
- KOLOR CZERWONY, NIEBIESKI, ZIELONY, SZARY

80  
PSI



## POMPKA ROWEROWA CFM-002 S, M, L

- JEDNOKIERUNKOWA
- PODWÓJNA GŁOWICA PRESTA/SCHRADER
- JEDNOCZĘŚCIOWY DŁUGI PLASTIKOWY CYLINDER
- DOSTĘPNE ROZMIARY: S, M, L

120  
PSI



## POMPKA ROWEROWA CRH-033AG

- DWUKIERUNKOWA
- RUCHOMA, PRZEKŁADANA GŁOWICA PRESTA/SCHRADER
- MAKSYMALNE CIŚNIENIE 100 PSI
- Z 38MM MANOMETREM

100  
PSI GAUGE



## POMPKA ROWEROWA CRH-031AG

- JEDNOKIERUNKOWA
- RUCHOMA, PRZEKŁADANA GŁOWICA PRESTA/SCHRADER
- MAKSYMALNE CIŚNIENIE 80 PSI
- Z 38MM MANOMETREM
- UCHWYT TYPU T

80  
PSI GAUGE



## POMPKA ROWEROWA CLD-012T

- JEDNOKIERUNKOWA MINI POMPKA
- PODWÓJNA GŁOWICA PRESTA/SCHRADER
- RUCHOMA GŁOWICA
- TRWAŁY KOMPOZYTOWY CYLINDER
- UCHWYT TYPU T

80  
PSI

**BETO**



**POMPKA ROWEROWA  
CLD-023G**

- JEDNOKIERUNKOWA
- PODWÓJNA GŁOWICA PRESTA/SCHRADER
- ALUMINIOWA
- Z MANOMETREM
- UCHWYT TYPU T

MTB 80 PSI GAUGE



**POMPKA ROWEROWA  
CLD-020PG**

- DWUKIERUNKOWA MINI POMPKA
- PODWÓJNA GŁOWICA PRESTA/SCHRADER
- PLASTIKOWA
- Z MANOMETREM
- PRZELĄCZNIK DUŻEGO CIŚNIENIA/OBJĘTOŚCI

STAGE 120 PSI GAUGE



**POMPKA ROWEROWA  
CAH-033AG**

- DWUKIERUNKOWA
- AUTOMATYCZNA GŁOWICA PRESTA/SCHRADER
- ALUMINIOWA
- Z MANOMETREM 1,5"
- MIĘKKA RĘKOJĘŚĆ

CITY 100 PSI GAUGE



**POMPKA ROWEROWA  
CAH-003AG**

- DWUKIERUNKOWA
- AUTOMATYCZNA GŁOWICA PRESTA/SCHRADER
- ALUMINIOWA
- Z MANOMETREM
- MIĘKKA RĘKOJĘŚĆ

CITY 100 PSI GAUGE



**POMPKA ROWEROWA  
CLD-038G**

- JEDNOKIERUNKOWA
- PODWÓJNA GŁOWICA PRESTA/SCHRADER
- PLASTIKOWA
- Z MANOMETREM
- TELESKOPOWA
- SKŁADANA RĄCZKA

TELES. 120 PSI GAUGE



**POMPKA ROWEROWA  
EZ-006A**

- DWUKIERUNKOWA
- PODWÓJNA GŁOWICA EZ PRESTA/SCHRADER Z AUTOMATYCZNYM ZACISKIEM
- ALUMINIOWA
- RUCHOMA GŁOWICA Z KRÓTKIM WĘŻYKIEM

CITY 100 PSI

# BETO



### POMPKA ROWEROWA EZ-003A

- DWUKIERUNKOWA
- PODWÓJNA GŁOWICA EZ PRESTA/SCHRADER Z AUTOMATYCZNYM ZACISKIEM
- ALUMINIOWA
- RUCHOMA GŁOWICA Z WĘŻYKIEM O DŁ. 12,5 CM



### POMPKA ROWEROWA PVP-003A

- JEDNOKIERUNKOWA
- DO ZAWORÓW PRESTA
- ALUMINIOWA
- PRZEZNACZONA DO SZOSY



### POMPKA ROWEROWA CTH-009A

- JEDNOKIERUNKOWA
- PODWÓJNA GŁOWICA EZ PRESTA/SCHRADER Z AUTOMATYCZNYM ZACISKIEM
- ALUMINIOWA
- RUCHOMA GŁOWICA Z WĘŻYKIEM O DŁ. 12,5 CM
- CYLINDER Ø 25 MM



### POMPKA DO AMORTYZATORÓW SP-002AG

- JEDNOKIERUNKOWA
- GŁOWICA Z POKRĘTŁEM BLOKUJĄCYM ZAWÓR I WĘŻYKIEM
- ALUMINIOWA
- Z MANOMETREM
- PRZYCIŚK DO SPUSZCZANIA POWIETRZA
- SKŁADANA RĄCZKA



### POMPKA ROWEROWA CCO-012A

- JEDNOKIERUNKOWA MINI COMBO POMPKA
- AUTOMATYCZNA GŁOWICA PRESTA/ SCHRADER
- ALUMINIOWA
- SKŁADANA RĄCZKA TYPU T
- SKŁADANA DOLNA PODSTAWA POD STOPE
- Z WĘŻYKIEM



### POMPKA NA NABÓJ CO<sub>2</sub> CO2-11P

- GŁOWICA ALUMINIOWA PODWÓJNA SCHRADER/PRESTA; DODATKOWY ZAWÓR BEZPIECZEŃSTWA; KOLOR OBUDOWY CZARNY, NABÓJ CO<sub>2</sub> -16G GWINTOWANY ALUMINIOWY W ZESTAWIE

**BETO**
**POMPKA PODŁOGOWA  
CMP-137SG5**

- JEDNOKIERUNKOWA
- PODWÓJNA GŁOWICA PRESTA/SCHRADER
- ALUMINIOWA
- STALOWA PODSTAWKA POD STOPE
- CYLINDER Ø34 MM
- Z MANOMETREM 3,5"
- WYSOKOŚĆ 66CM

**160**  
PSI GAUGE

**POMPKA PODŁOGOWA  
CFL-214SGB**

- JEDNOKIERUNKOWA
- PODWÓJNA GŁOWICA PRESTA/SCHRADER
- ALUMINIOWA
- STALOWA PODSTAWKA POD STOPE
- ŚREDNICA CYLINDRA 32 MM
- Z MANOMETREM 2,5"
- WYSOKOŚĆ 66CM

**160**  
PSI GAUGE LD

**POMPKA PODŁOGOWA  
CMP-072SN-H**

- JEDNOKIERUNKOWA
- PRZEKŁADANA GŁOWICA PRESTA/SCHRADER
- STALOWA
- CYLINDER Ø 32 MM
- WYSOKOŚĆ 58CM

**160**  
PSI PSS

**POMPKA PODŁOGOWA  
CMP-151SG1**

- JEDNOKIERUNKOWA
- GŁOWICA PODWÓJNA LD PRESTA/SCHRADER
- STALOWA
- STABILNA PODSTAWA WYKONANA Z TWORZYWA
- MAKSYMALNE CIŚNIENIE: 160 PSI (11 BAR)
- CYLINDER Ø 38 MM
- WYSOKOŚĆ 54,4 CM
- Z MANOMETREM 3,5"
- WAGA: 1070G

**160**  
PSI GAUGE

# BETO



### POMPKA PODŁOGOWA CMP-130AG1

- JEDNOKIERUNKOWA
- PODWÓJNA GŁOWICA LD PRESTA/SCHRADER
- ALUMINIOWA
- STALOWA PODSTAWKA POD STOPE
- CYLINDER Ø 32 MM
- Z MANOMETREM 2"
- MIĘKKA REKOJESĆ
- W ZESTAWIE ŁYŻKI DO OPON(3SZT.)
- KOŃCÓWKI DO POMPOWANIA PIŁEK I MATERACY
- WYSOKOŚĆ 66CM

160  
PSI GAUGE



### POMPKA PODŁOGOWA CMP-113AG4

- JEDNOKIERUNKOWA
- PODWÓJNA GŁOWICA LD PRESTA/SCHRADER
- ALUMINIOWA
- SKŁADANA PODSTAWKA POD STOPE
- CYLINDER Ø 32 MM
- ZE SKŁADANYM MANOMETREM 2"
- KOŃCÓWKI DO POMPOWANIA PIŁEK I MATERACY
- WYSOKOŚĆ 53,4CM

140  
PSI GAUGE



### POMPKA PODŁOGOWA CMP-069

- JEDNOKIERUNKOWA
- PODWÓJNA GŁOWICA LD PRESTA/SCHRADER
- ALUMINIOWA
- KOMPOZYTOWA PODSTAWKA POD STOPE
- CYLINDER Ø 32 MM
- Z MANOMETREM 2"
- IGŁA DO POMPOWANIA PIŁEK W ZESTAWIE
- WYSOKOŚĆ 63,5CM

160  
PSI GAUGE



### POMPKA PODŁOGOWA CFL-505AG7

- JEDNOKIERUNKOWA
- PODWÓJNA GŁOWICA LD PRESTA/SCHRADER
- ALUMINIOWA
- KOMPOZYTOWA PODSTAWKA POD STOPE
- CYLINDER Ø 32 MM
- Z MANOMETREM 2"
- IGŁA DO POMPOWANIA PIŁEK W ZESTAWIE
- WYSOKOŚĆ 63,5CM

160  
PSI GAUGE NEEDLE LD



# BETO



## POMPKA PODŁOGOWA CMP-172 SG9

- JEDNOKIERUNKOWA
- PODWÓJNA GŁOWICA LD PRESTA/SCHRADER
- ALUMINIOWA
- KOMPOZYTOWA PODSTAWKA POD STOPE
- CYLINDER Ø 34 MM
- Z MANOMETREM 4"
- IGLA DO POMPOWANIA PIŁEK W ZESTAWIE
- KOLOR CZERWONY
- WYSOKOŚĆ 65CM



## POMPKA PODŁOGOWA CMP-139 AGF

- JEDNOKIERUNKOWA
- GŁOWICA ALUMINIOWA UNIWERSALNA FHI PRESTA/SCHRADER
- ALUMINIOWA
- CYLINDER Ø 29 MM
- Z 1,5" MANOMETREM ZINTEGROWANYM Z NÓŻKĄ
- ALUMINIOWA RĄCZKA
- WYSOKOŚĆ 63,5CM



## POMPKA PODŁOGOWA CFL-003AGD

- JEDNOKIERUNKOWA
- GŁOWICA AH PRESTA/SCHRADER
- ALUMINIOWA
- STALOWA PODSTAWA
- CYLINDER Ø 37 MM
- WYSOKOŚĆ 71,2 CM
- Z MANOMETREM 4"
- ZE ZBIORNIKIEM WYSOKIEGO CIŚNIENIA
- KOMPOZYTOWY CHWYT Z MIEJSCEM NA IGLĘ DO PIŁKI



# BETO 2IX



## POMPKA DO OPON BEZDĘTKOWYCH CJA-001S

- POMPKA-ZASOBNIK DO OPON BEZDĘTKOWYCH I FAT BIKE
- KOMPATYBILNA Z POMPKAMI PODŁOGOWYMI DO 160 PSI
- 5 SEKUND POMPOWANIA PO NAŁADOWANIU DO 160 PSI
- STALOWA
- ZAWÓR ŁADOWANIA ZBIORNIKA POMPKI: SCHRADER
- ZAWÓR POMPOWANIA: OPATENTOWANA GŁOWICA AUTOMATYCZNA SCHRADER/PRESTA
- CYLINDER Ø 77 MM
- MAKSYMALNE CIŚNIENIE: 700 PSI (ZAŁECANE CIŚNIENIE: 160 PSI)
- WYSOKOŚĆ 48 CM



## POMPKA NOŻNA CFT-002

- JEDNOKIERUNKOWA
- GŁOWICA PSS PRESTA/SCHRADER
- PLASTIKOWA WZMACNIANIA
- Z MANOMETREM
- SCHÓWEK NA ZESTAWY NAPRAWCZE

160  
PSI GAUGE



## POMPKA NOŻNA CFT-003

- JEDNOKIERUNKOWA
- PODWÓJNA GŁOWICA LD PRESTA/SCHRADER
- PLASTIKOWA WZMACNIANIA
- Z MANOMETREM
- KONCÓWKI DO POMPOWANIA MATERACY I PIŁEK W ZESTAWIE

100  
PSI GAUGE

## CZĘŚCI I AKCESORIA DO POMPEK



### CARTRIDGE CO<sup>2</sup> 16G Z EVA

CARTRIDGE CO<sup>2</sup> DO POMPEK W OTULINIE EVA; Z GWINTEM; 16G



### GŁOWICA POMPKI LD6

GŁOWICA PODWÓJNA SCHRADER/PRESTA; DUNLOP; DO PRZEWODÓW O Ø WEWNĘTRZNYM 5 MM I Ø ZEWNĘTRZNYM 10 MM Z NAKRĘTKĄ



### GŁOWICA POMPKI PSS5

GŁOWICA POJEDYŃCZA SCHRADER/ADAPTER PRESTA; DO PRZEWODÓW O Ø WEWNĘTRZNYM 5 MM I Ø ZEWNĘTRZNYM 8 MM Z NAKRĘTKĄ



### GŁOWICA POMPKI RVSN

GŁOWICA DO POMPKI CC012A DO PRZEWODÓW O Ø ZEWNĘTRZNYM 9 MM Z NAKRĘTKĄ



### GŁOWICA POMPKI RVSC

GŁOWICA PRZEKŁADANA SCHRADER / PRESTA; DO PRZEWODÓW O Ø WEWNĘTRZNYM 6 MM I Ø ZEWNĘTRZNYM 8 MM Z NAKRĘTKĄ



### GŁOWICA POMPKI LD-8

GŁOWICA PODWÓJNA SCHRADER / PRESTA; DO PRZEWODÓW O Ø WEWNĘTRZNYM 5 MM I Ø ZEWNĘTRZNYM 12 MM; Z NAKRĘTKI, PAKOWANA W WÓREK FOLIOWY



### GŁOWICA POMPKI AH+4

GŁOWICA AUTOMATYCZNA AH-4 ZAWÓR AUTOMATYCZNY SCHRADER / PRESTA, MAKSYMALNA ŚREDNICA ZEWNĘTRZA PRZEWODU 10,2MM, WEWNĘTRZNA 5MM



**ZAWOREK  
120120A**

ZAWOREK DUNLOP-EXPRESS Z NAKRĘTKĄ  
I ANTYKURZOWĄ NASADKĄ



**ZAWOREK SAMOCHODOWY  
120117**

ZAWOREK SAMOCHODOWY



**ADAPTER  
120130**

ADAPTER DO ZAWORÓW DUNLOP/FV NA AV  
Z USZCZELKĄ, MOSIĘŻNY



**ADAPTER  
120125**

ADAPTER DO ZAWORÓW AV NA DUNLOP, STAŁOWY



**KAPTUREK ZAWORU  
120108**

KAPTUREK ZAWORU SAMOCHODOWEGO  
Z KLUCZYKIEM, STAŁOWY



**IGŁA DO PIŁKI  
120128**

IGŁA DO POMPOWANIA PIŁEK



**ADAPTER  
120109**

AV-AV-90°

# ZAMKI ROWEROWE



2x



**ZAMEK  
230015/8-65**

LINKA, DŁUGOŚĆ 65 CM, GRUBOŚĆ 8 MM, ZAMEK NA KLUCZ PŁASKI,



**ZAMEK  
230030/8-65**

LINKA, DŁUGOŚĆ 65 CM, GRUBOŚĆ 8 MM, ZAMEK NA KLUCZ PŁASKI,

**ZAMEK 230030/8-80**

LINKA, DŁUGOŚĆ 80 CM, GRUBOŚĆ 8 MM, ZAMEK NA KLUCZ PŁASKI,



**ZAMEK  
225025/8-100**

LINKA-SPIRALA, DŁUGOŚĆ 100 CM, GRUBOŚĆ 8 MM, ZAMEK NA KLUCZ OKRĄGŁY, UCHWYT

**ZAMEK 225025/8-150**

LINKA-SPIRALA, DŁUGOŚĆ 150 CM, GRUBOŚĆ 8 MM, OKRĄGŁY KLUCZ, UCHWYT

**ZAMEK 225025/8-180**

LINKA-SPIRALA, DŁUGOŚĆ 180 CM, GRUBOŚĆ 10 MM, OKRĄGŁY KLUCZ, UCHWYT



**ZAMEK  
225020/8-150**

LINKA-SPIRALA, DŁUGOŚĆ 150 CM, GRUBOŚĆ 8 MM, PŁASKI KLUCZ, UCHWYT

**ZAMEK 225020/8-180**

LINKA-SPIRALA, DŁUGOŚĆ 180 CM, GRUBOŚĆ 8 MM, PŁASKI KLUCZ, UCHWYT

**ZAMEK 225020/10-150**

LINKA-SPIRALA, DŁUGOŚĆ 150 CM, GRUBOŚĆ 10 MM, PŁASKI KLUCZ, UCHWYT

**ZAMEK 225020/10-180**

LINKA-SPIRALA, DŁUGOŚĆ 180 CM, GRUBOŚĆ 10 MM, PŁASKI KLUCZ, UCHWYT



**ZAMEK  
230013/12-80**

DŁUGOŚĆ 80 CM, GRUBOŚĆ 12 MM, ZAMEK NA PŁASKI KLUCZ WYKONANY KOMPUTEROWO



**ZAMEK  
230019/12-80**

GRUBOŚĆ 12 MM, 80 CM DŁUGOŚCI, ZAMEK NA KLUCZ PŁASKI WYKONANY KOM



**ZAMEK  
ZAMEK 225007 /12-100  
(072/12-100)**

GRUBOŚĆ 12 MM, 100 CM DŁUGOŚCI, ZAMEK NA KLUCZ PŁASKI, Z UCHWYTEM, PLECIONA LINKA-ZMIJKA, SREBRNY/CZARNY

**ZAMEK 225007 /12-180  
(072/12-180)**

GRUBOŚĆ 12 MM, 180 CM DŁUGOŚCI, ZAMEK NA KLUCZ PŁASKI, Z UCHWYTEM, PLECIONA LINKA-ZMIJKA, SREBRNY/CZARNY



**ZAMEK  
ZAMEK 225072 /15-100**

GRUBOŚĆ 15 MM, 100 CM DŁUGOŚCI, ZAMEK NA KLUCZ PŁASKI, Z UCHWYTEM, PLECIONA LINKA-ZMIJKA, SREBRNY/CZARNY PŁATEROWO

**ZAMEK 225072 /15-180**

GRUBOŚĆ 15 MM, 180 CM DŁUGOŚCI, ZAMEK NA KLUCZ PŁASKI, Z UCHWYTEM, PLECIONA LINKA-ZMIJKA, SREBRNY/CZARNY



**ZAMEK  
215010/22-100  
(215045/25-100)**

PĘTLA O DŁUGOŚCI 100 CM I GRUBOŚCI 15 MM, ZAMEK 25 MM NA KLUCZ



**ZAMEK  
235063/6.5-1000  
ŁAŃCUCH OGNIWA KWADRATOWY**

ZAMEK ŁAŃCUCH 100CM; OGNIWO O PRZEKROJU OKRĄGŁYM Ø 6,5 MM; ŚREDNICY OCZKA Ø32MM; ZABEZPIECZENIE ANTYKOROZYJNE



**ZAMEK  
225035/8-100 SZYFR**

LINKA-SPIRALA, GRUBOŚĆ 8 MM, 100 CM DŁUGOŚCI,  
ZAMEK SZYFROWY 4-CYFROWY, STAŁY KOD

**ZAMEK 225035/8-150 SZYFR**

LINKA-SPIRALA, GRUBOŚĆ 8 MM, 150 CM DŁUGOŚCI,  
ZAMEK SZYFROWY 4-CYFROWY, STAŁY KOD



**ZAMEK  
87507/8-100 SZYFR**

LINKA-SPIRALA, GRUBOŚĆ 8 MM, 100 CM DŁUGOŚCI,  
ZAMEK SZYFROWY 4-CYFROWY, KOLOR CZARNY,  
STAŁY KOD

**ZAMEK 87507/8-150 SZYFR**

LINKA-SPIRALA, GRUBOŚĆ 8 MM, 150 CM DŁUGOŚCI,  
ZAMEK SZYFROWY 4-CYFROWY, KOLOR CZARNY,  
STAŁY KOD



**ZAMEK  
225058/10-100 SZYFR**

GRUBOŚĆ 10 MM, 100 CM DŁUGOŚCI, ZAMEK SZYFROWY  
4-CYFROWY, USTAWIANY KOD, UCHWYT



**ZAMEK  
225047/10-150 SZYFR**

GRUBOŚĆ 10 MM, 150 CM DŁUGOŚCI, ZAMEK SZYFROWY  
4-CYFROWY, USTAWIANY KOD, UCHWYT



**ZAMEK  
230055/12-80  
SZYFR (230053/TY427)**

GRUBOŚĆ 12 MM, 80 CM DŁUGOŚCI, ZAMEK SZYFROWY  
4-CYFROWY, USTAWIANY KOD



**ZAMEK  
87614/10-120 SZYFR**

GRUBOŚĆ 10 MM, 120 CM DŁUGOŚCI, ZAMEK  
SZYFROWY 4-CYFROWY, USTAWIANY KOD, UCHWYT



**ZAMEK SKŁADANY  
89812 SZYFR**

ZAMEK SZYFROWY 4-RO CYFROWY SKŁADANY;  
DŁUGOŚĆ 80 CM W POKROWCU Z TWORZYWA,  
PRECYZYJNE ZABEZPIECZENIE PRZED ZARYSOWANIEM,



**ZAMEK  
85603/6X900 SZYFR**

ZAMEK ŁAŃCUCH 90CM ZAMYKANY NA 5 CYFROWY  
KOD; OGNIWO O PRZEKROJU OKRĄGŁYM Ø 6 MM;  
ZABEZPIECZENIE ANTYKOROZYJNE, POWLEKANY  
MATERIAŁEM Z ELEMENTAMI ODBLASKOWYMI

# UKŁAD HAMULCOWY



BARADINE 2x

# BARADINE



## KLOCKI HAM. ABS-01VC KOLOR: SZARO-POMARAŃCZOWY

KLOCKI MTB; 72MM; DWUKOLOROWE WYMIENNE OKŁADZINY; KOLOR: SZARO-POMARAŃCZOWY; SYSTEM PRZECIWDZIAŁAJĄCY BLOKOWANIU ABS, WIĘKSZA KONTROLA HAMOWANIA, OBUDOWA CZARNY MAT; OPAKOWANIE: KARTONIK FIRMOWY BARADINE



## OKŁADZINY ABS-01VCR KOLOR: SZARO-POMARAŃCZOWY

OKŁADZINY DO KLOCKÓW HAMULCOWYCH MTB ABS-01VC; 72MM; DWUKOLOROWE; OPAKOWANIE: KARTONIK FIRMOWY BARADINE



## KLOCKI HAM. ABS-02V KOLOR: SZARO-POMARAŃCZOWY

KLOCKI MTB; 72MM; DWUKOLOROWE OKŁADZINY FIRMY BARADINE; KOLOR: SZARO-POMARAŃCZOWY; SYSTEM PRZECIWDZIAŁAJĄCY BLOKOWANIU ABS, WIĘKSZA KONTROLA HAMOWANIA, OBUDOWA CZARNY MAT; OPAKOWANIE: KARTONIK FIRMOWY BARADINE

## KLOCKI HAMULCOWE V-BREAK NA IMBUS



## KLOCKI HAM. MTB-960V KOLOR: SZARO-CZARNY-POMARAŃCZOWY, SZARO-CZARNY-ZIELONY

KLOCKI MTB; 72MM; ASYMATRYCZNE; TRZYKOLOROWE OKŁADZINY FIRMY BARADINE; KOLOR: SZARO-CZARNY-POMARAŃCZOWY LUB SZARO-CZARNY-ZIELONY; OPAKOWANIE: KARTONIK FIRMOWY BARADINE



## KLOCKI HAM. MTB-959V KOLOR: CZARNO CZERWONY

KLOCKI MTB; 72MM; ASYMATRYCZNE; DWUKOLOROWE OKŁADZINY FIRMY BARADINE; KOLOR: CZARNO-CZERWONY; Z SYSTEMEM ODPROWADZENIA WODY; OPAKOWANIE: KARTONIK FIRMOWY BARADINE



## KLOCKI HAM. MTB-956V KOLOR: NIEBIESKI, ŻÓŁTY, ZIELONY

KLOCKI HAMULCOWE MTB; ASYMATRYCZNE; OKŁADZINY 72MM; FIRMY BARADINE; OPAKOWANIE: KARTONIK FIRMOWY BARADINE; KOLOR: NIEBIESKI, ŻÓŁTY, ZIELONY



## KLOCKI HAM. MTB-955VC KOLOR: SZARO-CZARNY-ZIELONY

KLOCKI HAMULCOWE MTB; WYMIENNE OKŁADZINY 72MM; ASYMATRYCZNE; TRZYKOLOROWE OKŁADZINY FIRMY BARADINE; KOLOR: SZARO-CZARNY-ZIELONY; OBUDOWA CZARNY-MAT; OPAKOWANIE: KARTONIK FIRMOWY BARADINE



## OKŁADZINY MTB-955VCR DO KLOCKÓW HAMULCOWYCH MTB-955VC

OKŁADZINY DO KLOCKÓW HAMULCOWYCH MTB-955VC; 72MM; TRZYKOLOROWE OKŁADZINY FIRMY BARADINE; KOLOR: SZARO-CZARNY-ZIELONY; OPAKOWANIE: KARTONIK FIRMOWY BARADINE



## KLOCKI HAM. MTB-948V KOLOR: CZARNY

KLOCKI HAMULCOWE MTB; SYMETRYCZNE; OKŁADZINY 60MM; FIRMY BARADINE; OPAKOWANIE: KARTONIK FIRMOWY BARADINE; KOLOR: CZARNY;



## KLOCKI HAM. MTB-957V KOLOR: CZARNY

KLOCKI HAMULCOWE MTB; SYMETRYCZNE; OKŁADZINY 70MM; FIRMY BARADINE; OPAKOWANIE: KARTONIK FIRMOWY BARADINE; KOLOR: CZARNY;



## KLOCKI HAM. MTB-948V CLEAR KOLOR: PRZEZROCZYSTY/CZARNY

KLOCKI HAMULCOWE MTB; SYMETRYCZNE; OKŁADZINY 60MM; FIRMY BARADINE; OPAKOWANIE: KARTONIK FIRMOWY BARADINE; KOLOR: PRZEZROCZYSTY/CZARNY



## KLOCKI HAM. MTB-947V KOLOR: CZARNY, NIEBIESKI, ZIELONY, RÓŻOWY, CZERWONY, ŻÓŁTY

KLOCKI HAMULCOWE MTB; SYMETRYCZNE; OKŁADZINY 70MM; FIRMY BARADINE; OPAKOWANIE: KARTONIK FIRMOWY BARADINE; KOLOR: CZARNY, NIEBIESKI, ZIELONY, RÓŻOWY, CZERWONY, ŻÓŁTY



## KLOCKI HAM. MTB-948V CLEAR KOLOR: PRZEZROCZYSTY/CZERWONY

KLOCKI HAMULCOWE MTB; SYMETRYCZNE; OKŁADZINY 60MM; FIRMY BARADINE; OPAKOWANIE: KARTONIK FIRMOWY BARADINE; KOLOR: PRZEZROCZYSTY/CZERWONY



# BARADINE <sup>2x</sup>



## KLOCKI HAM. MTB-945 V KOLOR: CZARNY

KLOCKI HAMULCOWE MTB; OKŁADZINY 72MM;  
ASYMATRYCZNE; FIRMY BARADINE; KOLOR: CZARNY;  
OPAKOWANIE: KARTONIK FIRMOWY BARADINE



## KLOCKI HAM. MTB-935 V KOLOR: CZARNY

KLOCKI HAMULCOWE MTB; OKŁADZINY 55MM;  
SYMETRYCZNE; FIRMY BARADINE; OPAKOWANIE:  
KARTONIK FIRMOWY BARADINE, KOLOR: CZARNY;



## KLOCKI HAM. IKO-401.12 KOLOR: SZARY

KLOCKI WG PROJEKTU CORRATEC;  
OKŁADZINY 76MM; ASYMATRYCZNE; FIRMY BARADINE;  
KOLOR: CZARNY; OPAKOWANIE: KARTONIK FIRMOWY  
CORRATEC -2 PARY W KOMPLECIE



## KLOCKI HAM. 150110A-70 mm

KLOCKI HAM. NA IMBUS, 70 MM, SYMETRYCZNE; PARA

## OKŁADZINY HAMULCOWE DO SZCZEK HYDRAULICZNYCH



## OKŁADZINY MTB-950T KOLOR: CZARNO-SZARO-POMARAŃCZOWY

OKŁADZINY DO HAMULCÓW MAGURA HS11,  
HS33; OKŁADZINY 50MM; FIRMY BARADINE;  
KOLOR: CZARNO-SZARO-POMARAŃCZOWY;  
OPAKOWANIE: KARTONIK FIRMOWY BARADINE



## OKŁADZINY MTB-950 OBUDOWA CZARNA; KLOCKI CZARNE

OKŁADZINY DO HAMULCÓW MAGURA HS11,  
HS33; OKŁADZINY 50MM; FIRMY BARADINE; KOLOR:  
CZARNY; OPAKOWANIE: KARTONIK FIRMOWY BARADINE



## OKŁADZINY MTB-950 CLEAR OBUDOWA CZARNA; KLOCKI PRZEZROCZYSTE

OKŁADZINY DO HAMULCÓW BMX MAGURA  
HS33; OKŁADZINY 50MM; FIRMY BARADINE; KOLOR:  
PRZEZROCZYSTY, OBUDOWA CZARNA;  
OPAKOWANIE: KARTONIK FIRMOWY BARADINE

## KLOCKI HAMULCOWE CANTILEVER NA BOLEC



## KLOCKI HAM. MTB-947 KOLOR: CZARNY

KLOCKI HAMULCOWE MTB; NA BOLEC;  
OKŁADZINY 70MM; SYMETRYCZNE; FIRMY BARADINE;  
KOLOR: CZARNY; OPAKOWANIE: KARTONIK FIRMOWY  
BARADINE



## KLOCKI HAM. MTB-945 KOLOR: CZARNY

KLOCKI HAMULCOWE MTB; NA BOLEC;  
OKŁADZINY 72MM; ASYMATRYCZNE; FIRMY BARADINE;  
KOLOR: CZARNY; OPAKOWANIE: KARTONIK  
FIRMOWY BARADINE



## KLOCKI HAM. MTB-937 KOLOR: CZARNY

KLOCKI HAMULCOWE MTB; OKŁADZINY 60MM;  
NA BOLEC; ASYMETRYCZNE; FIRMY BARADINE;  
OPAKOWANIE: KARTONIK FIRMOWY BARADINE,  
KOLOR: CZARNY



## KLOCKI HAM. 150110B-70 mm

KLOCKI HAM. 2K NA BOLEC, 70 MM, SYMETRYCZNE; PARA

## KLOCKI I OKŁADZINY HAMULCOWE DO HAMULCÓW SZOSOWYCH



## KLOCKI HAM. 456 CL OBUDOWA SREBRNA; KLOCKI CZARNE

KLOCKI HAMULCOWE SZOSOWE DO HAMULCÓW  
EN STANDART; WYMIENNE OKŁADZINY 55MM;  
FIRMY BARADINE; KOLOR: CZARNY; OBUDOWA SREBRNA;  
OPAKOWANIE: KARTONIK FIRMOWY BARADINE



## OKŁADZINY 453-2-PRO

OKŁADZINY DO KLOCKÓW SZOSOWYCH DO STOSOWANIA  
PRZY OBREZCZACH KARBONOWYCH,  
PASUJĄ DO KLOCKÓW 456CL

# BARADINE 2IX



## OKŁADZINY 476 - CZARNE

OKŁADZINY DO OBREČZY ALU; 5 SPOSOBÓW  
MOCOWANIA, DO SZEROKOŚCI POWYŻEJ 23MM

## OKŁADZINY 476-AP CZARNE

OKŁADZINY DO OBREČZY CARBON; 5 SPOSOBÓW  
MOCOWANIA, DO SZEROKOŚCI POWYŻEJ 23MM



## OKŁADZINY DO KLOCKÓW SZOSOWYCH 470TCR

DO KLOCKÓW HAM. SZOSOWYCH 456CL

OKŁADZINY DO KLOCKÓW HAMULCOWYCH  
SZOSOWYCH 470 TC; 472C; 456 CL; 459C FIRMY  
BARADINE; 55MM; TRZYKOLOROWE; OPAKOWANIE:  
KARTONIK FIRMOWY BARADINE



## OKŁADZINY DO KLOCKÓW SZOSOWYCH 453TCR

DO KLOCKÓW HAM. SZOSOWYCH 456CL

OKŁADZINY DO KLOCKÓW HAMULCOWYCH  
SZOSOWYCH 456 CL; 459C FIRMY BARADINE; 55MM;  
KOLOR: CZARNY; OPAKOWANIE: KARTONIK FIRMOWY  
BARADINE



## KLOCKI HAM. 450

KOLOR: CZARNY

KLOCKI HAMULCOWE SZOSOWE DO HAMULCÓW  
EN STANDARD; OKŁADZINY 50MM;  
FIRMY BARADINE; KOLOR: CZARNY; OPAKOWANIE:  
KARTONIK FIRMOWY BARADINE

## KLOCKI HAMULCOWE CALIPER



## KLOCKI HAM. 203-40mm

KOLOR: CZARNY

KLOCKI HAMULCOWE CALIPER; OKŁADZINY 40MM;  
FIRMY BARADINE; KOLOR: CZARNY;  
OPAKOWANIE: KARTONIK FIRMOWY BARADINE

## OKŁADZINY DO HAMULCÓW TARCZOWYCH

### SHIMANO



## OKŁADZINY DS-09 + SP-09 DS-09SM + SP-09 DS-09S + SP-09

SEMIMETAL LUB SPIEK (SINTERED)

OKŁADZINY DO HAMULCÓW TARCZOWYCH  
MECHANICZNYCH SHIMANO DEORE XT BR-M755/756  
GRIMECA SYSTEM 8/SRAM9.0, HOPE MONO M4



## OKŁADZINY DS-15SM + SP-15 DS-15S + SP-15

SEMIMETAL LUB SPIEK (SINTERED)

OKŁADZINY DO HAMULCÓW TARCZOWYCH SHIMANO  
DEORE M555 I NAXAVE C-901 HYDRAULIC



## OKŁADZINY DS-17+ SP-17 DS-17SM + SP-17 DS-17S + SP-17

ORGANIC, SEMIMETAL LUB SPIEK (SINTERED)

OKŁADZINY DO HAMULCÓW TARCZOWYCH SHIMANO  
XTR 975, M966, M965, XTM775, M765, SLX M665, LX  
M585, DEORE M535, SAINT M800 I HONE M601 I TEKTRU  
DASH I PARABOX



## OKŁADZINY DS-10+ SP-10 DS-10SM + SP-10 DS-10S + SP-10

ORGANIC, SEMIMETAL LUB SPIEK (SINTERED)

OKŁADZINY DO HAMULCÓW TARCZOWYCH  
MECHANICZNYCH I HYDRAULICZNYCH SHIMANO  
DEORE/NAXAVEC501;C601;RST D-POWER; TEKTRU  
AQUILA, DRACO, AURIGA, GEMINI, ORION, DORADO,HDC,  
TRP,HYLEX, HYRD I SPYREGIANT MPH ROOT



## OKŁADZINY DS-10E EBIKE

OKŁADZINY DO HAMULCÓW TARCZOWYCH  
MECHANICZNYCH I HYDRAULICZNYCH SHIMANO  
DEORE/NAXAVEC501;C601;RST D-POWER; TEKTRU  
AQUILA, DRACO, AURIGA, GEMINI, ORION, DORADO,HDC,  
TRP,HYLEX, HYRD I SPYREGIANT MPH ROOT



## OKŁADZINY DS-17F + SP-17 ORGANIC

OKŁADZINY DO HAMULCÓW TARCZOWYCH SHIMANO  
XTR 975, M966, M965, XTM775, M765, SLX M665, LX  
M585, DEORE M535, SAINT M800 I HONE M601 I TEKTRU  
DASH I PARABOX



# BARADINE



**OKŁADZINY**  
**DS-52+ SP-52**  
**DS-52SM + SP-52**  
**DS-52S + SP-52**  
 ORGANIC, SEMIMETAL LUB SPIEK (SINTERED)

OKŁADZINY DO HAMULCÓW TARCZOWYCH MECHANICZNYCH I HYDRAULICZNYCH SHIMANO SAINT M820, ZEE M640, TEKTRO QUADIEM I QUADIEM SL



**OKŁADZINY**  
**DS-43SM + SP-43**  
**DS-43S + SP-43**  
 SEMIMETAL LUB SPIEK (SINTERED)

OKŁADZINY DO HAMULCÓW TARCZOWYCH SHIMANO SAINT M810, SAINT M820, ZEE M640, TEKTRO QADIEM I QADIEM SL.



**OKŁADZINY**  
**DS-52F Z RADIATOREM**  
 ORGANIC

OKŁADZINY DO HAMULCÓW TARCZOWYCH MECHANICZNYCH I HYDRAULICZNYCH SHIMANO SAINT M820, ZEE M640, TEKTRO QUADIEM I QUADIEM SL



**OKŁADZINY**  
**DS-63 + SP63**  
 ORGANIC

OKŁADZINY DO HAMULCÓW TARCZOWYCH SHIMANO DIRECT MOUNT (BR-RS505/ RS805)



## AVID/SRAM:



**OKŁADZINY**  
**DS-11+ SP-11**  
**DS-11S + SP-11**  
**DS-11SM + SP-11**  
 ORGANIC, SEMIMETAL LUB SPIEK (SINTERED)

OKŁADZINY DO HAMULCÓW TARCZOWYCH MECHANICZNYCH I HYDRAULICZNYCH AVID MECHANICZNE 2002-2004, BALL BEARING 7, JUICY 8, JUICY 5, JUICY 3, ULTIMATE I PROMAX DSK-950;



**OKŁADZINY**  
**DS-34SM**  
 SEMIMETAL

OKŁADZINY DO HAMULCÓW TARCZOWYCH AVID CODE (2008-2010), CODE 5:7



**OKŁADZINY**  
**DS-38+ SP-38**  
**DS-38S + SP-38**  
**DS-38SM + SP-38**  
 ORGANIC, SEMIMETAL LUB SPIEK (SINTERED)

OKŁADZINY LDO HAMULCÓW TARCZOWYCH, AVID BB5



**OKŁADZINY**  
**DS-44S+ SP-44**  
**DS-44SM + SP-44**  
**DS-44S + SP-44**  
 ORGANIC, SEMIMETAL LUB SPIEK (SINTERED)

OKŁADZINY DO HAMULCÓW TARCZOWYCH MECHANICZNYCH I HYDRAULICZNYCH AVID ELIXIR, SRAM XX, SRAM XO SERIA.



**OKŁADZINY**  
**DS-44F Z RADIATOREM**  
 ORGANIC

OKŁADZINY DO HAMULCÓW TARCZOWYCH MECHANICZNYCH I HYDRAULICZNYCH AVID ELIXIR, SRAM XX, SRAM XO SERIA.



**OKŁADZINY**  
**DS-54SM + SP-54**  
 SEMIMETAL

OKŁADZINY DO HAMULCÓW TARCZOWYCH AVID CODE (2011-2014), CODE R.



**OKŁADZINY**  
**DS-55 + SP-55**  
 ORGANIC

OKŁADZINY DO HAMULCÓW TARCZOWYCH AVID DB1/DB3



**OKŁADZINY**  
**DS-56SM + SP-56**  
 SEMIMETAL

OKŁADZINY DO HAMULCÓW TARCZOWYCH SRAM HYDRO R



**OKŁADZINY**  
**DS-57SM + SP-57**  
 SEMIMETAL

OKŁADZINY DO HAMULCÓW TARCZOWYCH AVID-SRAM XO TRAIL, ELIXIR 9 TRAIL, GUIDE



# BARADINE

## MAGURA:



### OKŁADZINY DS-04 / DS04S / DS-04SM

ORGANIC, SEMIMETAL LUB SPIEK (SINTERED)

OKŁADZINY DO HAMULCÓW TARCZOWYCH MAGURA  
LOUISE 1999-2001 I CLARA 2000/



### OKŁADZINY DS-14 + PIN-12 DS-14SM + PIN-12 DS-14S + PIN-12

ORGANIC, SEMIMETAL LUB SPIEK (SINTERED)

OKŁADZINY DO HAMULCÓW TARCZOWYCH MAGURA  
CLARA 2001-2002/ LOUISE 2002-2006/ LOUISE FR,  
PROMAX DSK903



### OKŁADZINY DS-19+ SC0205 DS-19SM + SC0205 DS-19S + SC0205

ORGANIC, SEMIMETAL LUB SPIEK (SINTERED)

OKŁADZINY DO HAMULCÓW TARCZOWYCH MAGURA  
MARTA/ MARTA SL TILL 2008, CLARK SKELETAL



### OKŁADZINY DS-53 / DS-53SM

ORGANIC, SEMIMETAL

OKŁADZINY DO HAMULCÓW TARCZOWYCH MAGURA  
MT2-MT8



### OKŁADZINY DS-12+ PIN-12 DS-12SM + PIN-12 DS-12S + PIN-12

ORGANIC, SEMIMETAL LUB SPIEK (SINTERED)

OKŁADZINY DO HAMULCÓW TARCZOWYCH MAGURA  
JULIE 2001-2008

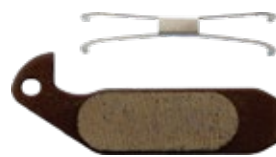

### OKŁADZINY DS-18SM + SP-18

SEMIMETAL

OKŁADZINY DO HAMULCÓW TARCZOWYCH MAGURA  
GUSTAV M-2010



### OKŁADZINY DS-36SM

SEMIMETAL

OKŁADZINY DO HAMULCÓW TARCZOWYCH MAGURA  
LOUISE 2007-2010; JULIE HP2009, MARTA SERIES 2009



### OKŁADZINY DS-61 / DS-61S

ORGANIC, SPIEK (SINTERED)

OKŁADZINY DO HAMULCÓW TARCZOWYCH  
MAGURA MT5



### OKŁADZINY DS-62 / DS-62S / DS-62SM

ORGANIC, SEMIMETAL LUB SPIEK (SINTERED)

OKŁADZINY DO HAMULCÓW TARCZOWYCH  
MAGURA MT7



## HAYES:



### OKŁADZINY DS-01SM DS-01S

SEMIMETAL LUB SPIEK (SINTERED)

OKŁADZINY DO HAMULCÓW TARCZOWYCH  
MECHANICZNYCH I HYDRAULICZNYCH HAYES HFX-MAG,  
HFX-9-SERIA HYDRAULIC, PROMAX MX1



### OKŁADZINY DS-26/DS-26S/DS-26SM

ORGANIC, SEMIMETAL LUB SPIEK (SINTERED)

OKŁADZINY DO HAMULCÓW TARCZOWYCH HAYES  
SOLE HYDRAULIC, MX2, MX3, MX4, MX5, GX2 I SOLE  
MECHANIC



# BARADINE



**OKŁADZINY  
DS-37S + SP-37**  
SPIEK (SINTERED)

OKŁADZINY DO HAMULCÓW TARCZOWYCH  
MECHANICZNYCH I HYDRAULICZNYCH HAYES EL CAMINO



**OKŁADZINY  
DS-40+ SP-40  
DS-40S + SP-40  
DS-40SM + SP-40**  
ORGANIC, SEMIMETAL LUB SPIEK (SINTERED)

OKŁADZINY DO HAMULCÓW TARCZOWYCH HAYES  
STROKER RYDE I DYNO



**OKŁADZINY  
DS-41SM/DS-41S**  
SEMIMETAL LUB SPIEK (SINTERED)

OKŁADZINY DO HAMULCÓW TARCZOWYCH HAYES  
STROKER CARBON, TRIAL I GRAM



**OKŁADZINY  
DS-45SM**  
SEMIMETAL

OKŁADZINY DO HAMULCÓW TARCZOWYCH HAYES  
STROKER ACE



**OKŁADZINY  
DS-49SM + SP-49**  
SEMIMETAL

OKŁADZINY DO HAMULCÓW  
TARCZOWYCH HAYES PRIME



## HOPE:



**OKŁADZINY  
DS-05SM + PIN-05**  
SEMIMETAL

OKŁADZINY DO HAMULCÓW TARCZOWYCH HOPE  
C2 I Q2, GIANT MPH2000



**OKŁADZINY  
DS-20SM + SP-20  
DS-20S + SP-20**  
SEMIMETAL LUB SPIEK (SINTERED)

OKŁADZINY DO HAMULCÓW TARCZOWYCH HOPE MINI



**OKŁADZINY  
DS-22SM + SP-22**  
SEMIMETAL

OKŁADZINY HAMULCÓW TARCZOWYCH HOPE M4,  
E4 I DH4



**OKŁADZINY  
DS-24SM + SP-24**  
SEMIMETAL

OKŁADZINY DO HAMULCÓW TARCZOWYCH HOPE XC 4-  
PISTON



**OKŁADZINY  
DS-28SM + SP-28**  
SEMIMETAL

OKŁADZINY DO HAMULCÓW TARCZOWYCH HOPE  
MONO 6/6T1



**OKŁADZINY  
DS-29+ SP-29  
DS-29SM + SP-29  
DS-29S + SP-29**  
ORGANIC, SEMIMETAL LUB SPIEK (SINTERED)

OKŁADZINY DO HAMULCÓW TARCZOWYCH HOPE  
MONO MINI



# BARADINE



## OKŁADZINY DS-35SM + SP-35 SEMIMETAL

OKŁADZINY DO HAMULCÓW TARCZOWYCH HOPE  
MOTO V2



## OKŁADZINY DS-39SM SEMIMETAL

OKŁADZINY DO HAMULCÓW TARCZOWYCH HOPE  
MONO TRIAL; DISC BRAKES



## OKŁADZINY DS-48SM + SP-48 SEMIMETAL

OKŁADZINY DO HAMULCÓW  
TARCZOWYCH HOPE TECH X2/ MINI X2 I TECH V2



## OKŁADZINY DS-58SM + SP-58 ORGANIC

OKŁADZINY DO HAMULCÓW TARCZOWYCH HOPE V4



## FORMULA:



## OKŁADZINY DS-16SM + SP-16 DS-16S + SP-16 SEMIMETAL LUB SPIEK (SINTERED)

OKŁADZINY DO HAMULCÓW TARCZOWYCH FORMULA  
B4, RACING XC/EXTREME FR/DH/B4 TEAM/PRO/PL  
I GRIMECA SYSTEM 13



## OKŁADZINY DS-31S + SP-31 SPIEK (SINTERED)

OKŁADZINY DO HAMULCÓW TARCZOWYCH, FORMULA  
ORO



## OKŁADZINY DS-42 DS-42S + SP-42 ORGANIC LUB SPIEK (SINTERED)

OKŁADZINY DO HAMULCÓW TARCZOWYCH FORMULA  
MEGA, THE ONE, C1, R1, RR1, RX, RO I T1



## TEKTRO:



## OKŁADZINY DS-08/DS-08SM/DS-08S ORGANIC, SEMIMETAL LUB SPIEK (SINTERED)

OKŁADZINY DO HAMULCÓW TARCZOWYCH TEKTRÓ IO,  
NOVELA <2010



## OKŁADZINY DS-46/DS-46SM ORGANIC, SEMIMETAL

OKŁADZINY DO HAMULCÓW TARCZOWYCH TEKTRÓ  
IOX, LYRA I NOVELA >2010



## OKŁADZINY DS-59 + SP-59 ORGANIC

OKŁADZINY DO HAMULCÓW TARCZOWYCH  
TEKTRÓ DORADO (HD-E710)



# BARADINE

## GIANT:



### OKŁADZINY DS-21SM SEMIMETAL

OKŁADZINY DO HAMULCÓW TARCZOWYCH GIANT MPH 2001-2005;



## PROMAX:



### OKŁADZINY DS-30 / DS-30SM ORGANIC, SEMIMETAL

OKŁADZINY DO HAMULCÓW TARCZOWYCH A+B: DSK-200, 400, 420, 610/J, 650/J, XNINE, A+A: DS.-320, 700



## CANNONDALE:



### OKŁADZINY DS-03SM SEMIMETAL

OKŁADZINY DO HAMULCÓW TARCZOWYCH CANNONDALE CODA CALIPER



## RST:



### OKŁADZINY DS-06SM SEMIMETAL

OKŁADZINY DO HAMULCÓW TARCZOWYCH RST MECHANICAL



## ALHONGA:



### OKŁADZINY DS-23 DS-23SM ORGANIC, SEMIMETAL

OKŁADZINY DO HAMULCÓW TARCZOWYCH ALHOGA SNG MECHANICAL DISC BRAKE 200M; ZOOM DB250/350/450/550



## LOGAN:



### OKŁADZINY DS-25 ORGANIC

OKŁADZINY DO HAMULCÓW TARCZOWYCH LOGAN



## SUNTOUR:



### OKŁADZINY DS-27SM + SP-27 SEMIMETAL

OKŁADZINY DO HAMULCÓW TARCZOWYCH SANTOUR; DBXCC-MC;



## DIATECH:



### OKŁADZINY DS-32 ORGANIC

OKŁADZINY DO HAMULCÓW TARCZOWYCH DIATECH ANCHOR



## TARCZE HAMULCOWE I ICH KOMPONENTY



### TARCZA HAMULCOWA DB-01

TARCZA HAMULCA STAŁ NIERDZEWNA, MOCOWANA NA 6 ŚRUB, WYSOKA WYTRZYMAŁOŚĆ, BARDZO DOBRE ODPROWADZANIE CIEPŁA, KOMPATYBILNA Z OKŁADZINĄ SEMIMETAL

TARCZA HAM. DB-01-160MM

TARCZA HAM. DB-01-180MM

TARCZA HAM. DB-01-203MM



### TARCZA HAMULCOWA CENTERLOCK DB-09CL

TARCZA HAMULCOWA MOCOWANA NA CENTERLOCK. WYKONANA ZE STAŁI NIERDZEWNEJ, ODPORNA NA RDZĘ, POSIADA WSKAŹNIK ZUŻYCIA TARCZY. DWUWARSTWOWA. GRUBOŚĆ 1.8±0.1MM

TARCZA HAM. DB-09 CL-160MM

TARCZA HAM. DB-09 CL-180MM

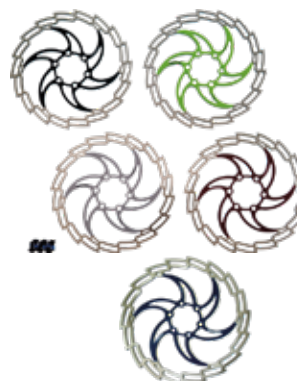

### TARCZA HAMULCOWA DB-05D

TARCZA HAMULCA STAŁ NIERDZEWNA, MOCOWANA NA 6 ŚRUB, TWARDOŚĆ 42HRC, WYSOKA WYTRZYMAŁOŚĆ, BARDZO DOBRE ODPROWADZANIE CIEPŁA, KOMPATYBILNA Z OKŁADZINĄ SEMIMETAL I SINTERED. KOLOR: CZARNY; BIAŁY; CZERWONY; ZIELONY; NIEBIESKI;

TARCZA HAM. DB-05D-160MM

TARCZA HAM. DB-05D-180MM

# BARADINE



**TARCZA HAMULCOWA  
DB-02-140mm**



**TARCZA HAMULCOWA  
DB-07D**

SUPER LEKKA TARCZA HAMULCA STAL NIERDZEWNA, MOCOWANA NA 6 SRUB, TWARDOŚĆ 42HRC, WYSOKA WYTRZYMAŁOŚĆ, BARDZO DOBRE ODPROWADZANIE CIEPŁA, KOMPATYBILNA Z OKŁADZINĄ SEMIMETAL I SINTERED; WAGA: 88G-160MM; 111G-180MM  
KOLOR: CZARNY; CZERWONY; ŻŁOTY

**TARCZA HAM. DB-07D-160MM**

**TARCZA HAM. DB-07D-180MM**



**ŚRUBY DO TARCZ  
RB-01**

ŚRUBY TO TARCZ M5/10MM/T25-TORX ; KPL 12 SZT; POKRYTE SUBSTANCJĄ ZABEZPIEZAJĄCĄ PRZED ODKRĘCIANIEM (NYLON); KOLOR: CZARNY; CZERWONY; ŻŁOTY; SREBRNY, NIEBIESKI

**RB-01-BK BLACK**

**RB-01-BK GOLD**

**RB-01-BK RED**

**RB-01-BK SILVER**

**RB-01-BK BLUE**

## ADAPTERY DO TARCZ HAMULCOWYCH

**ADAPTER PM-IS-F160**

ADAPTER NA PRZEDNI WIDELEC DO TARCZ Ø160MM

**ADAPTER PM-IS-F180**

ADAPTER NA PRZEDNI WIDELEC DO TARCZ Ø180MM

**ADAPTER PM-IS-F203**

ADAPTER NA PRZEDNI WIDELEC DO TARCZ Ø203MM

**ADAPTER PM-IS-R160**

ADAPTER NA TYLNY WIDELEC DO TARCZ Ø160MM

**ADAPTER PM-IS-R180**

ADAPTER NA TYLNY WIDELEC DO TARCZ Ø180MM

**ADAPTER PM-IS-R203**

ADAPTER NA TYLNY WIDELEC DO TARCZ Ø203MM

**ADAPTER PM-PM-F180**

ADAPTER NA PRZEDNI WIDELEC; DO TARCZ Ø180MM

**ADAPTER PM-PM-F203**

ADAPTER NA PRZEDNI WIDELEC; DO TARCZ Ø203MM



**ADAPTER  
PM-FM-F140**

ADAPTER NA PRZEDNI WIDELEC; DO TARCZ Ø140MM

**ADAPTER  
PM-FM-R140**

ADAPTER NA TYLNY WIDELEC DO TARCZ Ø140MM

**ADAPTER  
FM-FM-R160**

ADAPTER NA TYLNY WIDELEC DO TARCZ Ø160MM

**ADAPTER  
PM-FM-R160**

ADAPTER NA TYLNY WIDELEC DO TARCZ Ø160MM

## CENTER LOCK DO TARCZ HAMULCOWYCH

### CENTER LOCK BC-02

CENTER LOCK DO TARCZ HAMULCOWYCH; MOMENT DOKRĘCANIA 30NM; KORPUS I BOLCE ALUMINIOWE CNC; PŁYTKA NOŚNA STALOWA; WAGA 23G  
KOLOR: CZERWONY; ŻŁOTY; SREBRNY; CZARNY, NIEBIESKI



**CENTER LOCK BC-02BK BLACK**

**CENTER LOCK BC-02RD RED**

**CENTER LOCK BC-02SL SILVER**

**CENTER LOCK BC-02GD GOLD**

**CENTER LOCK  
BC-02RD BLUE**



# BARADINE



## LINKA HAMULCA BI-S-SS-01 (SZOSA)

LINKA HAMULCOWA DO SZOSY SHIMANO;  
Ø1,5/1700MM

## LINKA HAMULCA BI-SS-S-01 2,3 M (SZOSA)

LINKA HAMULCOWA DO SZOSY SHIMANO;  
Ø1,5/2300MM

## LINKA HAMULCA BI-M-TSC-01

LINKA HAMULCA MTB; Ø1,5/1700MM Z TEFLONEM;  
OPAKOWANIE KARTONIK FIRMOWY BARADINE

## LINKA HAMULCA DI-S-TSC-01

LINKA PRZERZUTEK; Ø1,1/2100MM Z TEFLONEM;  
OPAKOWANIE KARTONIK FIRMOWY BARADINE



## LINKA PRZERZUTKI DI-S-SS-50

LINKA PRZERZUTEK; Ø1,1/2100MM/SZLIFOWANA STAL  
NIERDZEWNA, OPAK. 50SZT

## LINKA PRZERZUTKI DI-S-SG-100

LINKA PRZERZUTEK; Ø1,1/2100MM/SZLIFOWANA STAL  
GALWANIZOWANA, OPAK. 100SZT.

## LINKA HAMULCA BI-M-SS-50

LINKA HAMULCA MTB; Ø1,5/1700MM/SZLIFOWANA STAL  
NIERDZEWNA, OPAK. 50SZT

## LINKA HAMULCA BI-SS-S-50

LINKA HAMULCOWA DO SZOSY SHIMANO;  
Ø1,5/1700MM, OPAKOWANIE 50SZT.

## KOŃCÓWKI LINKI



## KOŃCÓWKA LINKI HAMULCA TIPBA01SI, TIPBA01BK, TIPBA01RD

KOŃCÓWKA LINKI HAMULCA, STOP ALU.; OPAK. 600SZT. KOLOR:  
SREBRNY, CZARNY LUB CZERWONY

## KOŃCÓWKA LINKI PRZERZUTKI TIPDA01SI, TIPDA01BK, TIPDA01RD

KOŃCÓWKA LINKI PRZERZUTKI, STOP ALU.; OPAK. 600SZT.  
KOLOR: SREBRNY, CZARNY LUB CZERWONY

## PANCERZE



## PANCERZ BH-SD-01 COLOR

PANCERZ LINKI HAMULCA DŁ-2,5M (SZT.);  
OPAKOWANIE- KARTONIK; KOLORY: CZARNY,  
CZERWONY, ŻÓŁTY, ZIELONY, POMARAŃCZOWY,  
NIEBIESKI, BIAŁY, RÓŻOWY

## PANCERZ BH-YN-01 CZARNE

PANCERZ LINKI HAMULCA Z DODATKOWYM  
OPLIOTEM Z WŁÓKNINY DŁ-2,5MB; CZARNE;  
KARTONIK



## PANCERZ DH-SD-01 COLOR

PANCERZ LINKI PRZERZUTKI DŁ-2,2M (SZT.);  
OPAKOWANIE- KARTONIK; KOLORY: CZARNY,  
CZERWONY, ŻÓŁTY, ZIELONY,  
POMARAŃCZOWY, NIEBIESKI, BIAŁY, RÓŻOWY

## PANCERZ DH-YN-01 CZARNE

PANCERZ LINKI PRZERZUTKI Z DODATKOWYM  
OPLIOTEM Z WŁÓKNINY DŁ-2,2MB; CZARNE;  
KARTONIK

## PANCERZ BH-SD-03 (BK)

PANCERZ LINKI HAMULCA DŁ. 50MB; BOX

## PANCERZ BH-YN-03 (BK)

PANCERZ LINKI HAMULCA Z OPLIOTEM Z WŁÓKNINY DŁ. 50MB; BOX

## PANCERZ DH-SD-03 (BK)

PANCERZ LINKI PRZERZUTKI DŁ. 50MB; BOX

## PANCERZ DH-YN-03 (BK)

PANCERZ LINKI PRZERZUTKI Z OPLIOTEM Z WŁÓKNINY DŁ. 50MB; BOX



# BARADINE



## KOŃCÓWKA PANCERZA PRZERZUTKI CAPDA01

KOŃCÓWKA PANCERZA PRZERZUTKI ALU: Ø4MM, OBRÓBKA CNC; OPAK. 100 SZT. SREBRNE, CZARNE

## KOŃCÓWKA PANCERZA HAMULCA CAPBC01

KOŃCÓWKA PANCERZA HAMULCA MIEDŹ: Ø5MM, TŁOCZONE; OPAK. 200 SZT. SREBRNE

## KOŃCÓWKA PANCERZA PRZERZUTKI CAPDP01

KOŃCÓWKA PANCERZA PRZERZUTKI PLASTIKOWA: Ø4MM; OPAK. 100 SZT.

## KOŃCÓWKA PANCERZA HAMULCA CAPBA01

KOŃCÓWKA PANCERZA HAMULCA ALU: Ø5MM, OBRÓBKA CNC; OPAK. 100 SZT.; SREBRNE, CZARNE

## KOŃCÓWKA PANCERZA PRZERZUTKI CAPDC01

KOŃCÓWKA PANCERZA PRZERZUTKI MIEDŹ: Ø4MM, TŁOCZONE; OPAK. 200 SZT. SREBRNE

## PRZEWODY HYDRAULICZNE



### PRZEWÓD HYDRAULICZNY Ø5/2,1

PRZEWÓD HYDRAULICZNY FIRMY BARADINE Ø5/2,1-3000MM KEVLAR+NYLON DO SYSTEMÓW SHIMANO/ AVID/SRAM/MAGURA/FORMULA/TEKTRO



### PRZEWÓD HYDRAULICZNY Ø5/2,3

PRZEWÓD HYDRAULICZNY FIRMY BARADINE Ø5/2,3-3000MM KEVLAR+NYLON DO SYSTEMÓW HAYES

## KOŃCÓWKI PRZEWODÓW HYDRAULICZNYCH

### AVID



### HP-101 (HP-A-02)

KOMPLET KOŃCÓWEK DO PRZEWODÓW HYDRAULICZNYCH AVID JUICY5/7/ULTIMATE/XX



### HP-102 (HP-A-02)

KOMPLET KOŃCÓWEK DO PRZEWODÓW HYDRAULICZNYCH AVID JUICY3/3.5, ELIXIR 1/3, CODE/5/R

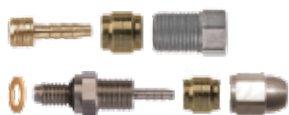

### HP-103 (HP-A-03)

KOMPLET KOŃCÓWEK DO PRZEWODÓW HYDRAULICZNYCH AVID ELIXIR R/CR/5/7/9 XO



### HP-104 (HP-A-04)

KOMPLET KOŃCÓWEK DO PRZEWODÓW HYDRAULICZNYCH SRAM(AVID) GUIDE, LEVEL, RED, FORCE, RIVAL

### SHIMANO



### HP-201 (HP-S-01)

KOMPLET KOŃCÓWEK DO PRZEWODÓW HYDRAULICZNYCH SHIMANO XTR 2007-2010, XT 2008-2012, LX 2005-2012, DEORE 2005-2012



### HP-202 (HP-S-02)

KOMPLET KOŃCÓWEK DO PRZEWODÓW HYDRAULICZNYCH SHIMANO XTR 2005-2006

# BARADINE

## SHIMANO



### HP-203 (HP-S-03)

KOMPLET KOŃCÓWEK DO PRZEWODÓW  
HYDRAULICZNYCH SHIMANO  
DEORE XT 2005-2007



### HP-204 (HP-S-04)

KOMPLET KOŃCÓWEK DO PRZEWODÓW  
HYDRAULICZNYCH SHIMANO BH90

## INNE



### HP-301 (HP-M-01)

KOMPLET KOŃCÓWEK DO PRZEWODÓW  
HYDRAULICZNYCH MAGURA  
MARTA/SL LOUISE



### HP-302 (HP-M-02)

KOMPLET KOŃCÓWEK DO PRZEWODÓW  
HYDRAULICZNYCH MAGURA MT 4/5/6/7/8 LOUISE FR



### HP-H-01 HAYES

KOMPLET KOŃCÓWEK DO PRZEWODÓW  
HYDRAULICZNYCH HAYES STROKER RYDE/DYNO



### HP-T-01 TEKTRÓ

KOMPLET KOŃCÓWEK DO PRZEWODÓW  
HYDRAULICZNYCH TEKTRÓ AURIGA PRO 2009-2010,  
AURIGA COMP, HDC330, DRACO WS



### HP-F-01 FORMULA

KOMPLET KOŃCÓWEK DO PRZEWODÓW  
HYDRAULICZNYCH FORMULA  
R1R/R1/RO/RX/T1/MEG



### BARYŁKA + IGŁA OLEJOWA DO PRZEWODÓW HYDRAULICZNYCH SHIMANO BM4-03+68

BARYŁKA + IGŁA OLEJOWA DO PRZEWODÓW  
HYDRAULICZNYCH SHIMANO BM4-03+68



### ZESTAW SERWISOWY HAMULCÓW HYDRAULICZNYCH RT-BK-U-WS-1

ZESTAW SERWISOWY DO ODPOWIETRZANIA HAMULCÓW  
HYDRAULICZNYCH AVID, SHIMANO, MAGURA&HAYES

**150004 ALU CZARNA**

V-BRAKE, 3 PALCE, ALUMINIUM, PARA, CZARNE

**150015-3 PAL**

V-BRAKE, 3 PALCE, ALUMINIUM, DO GRIP SHIFTU, PARA, CZARNE

**150027**

V-BRAKE, 3 PALCE, ALUMINIUM, PARA (ODP.15005)

**YX-B605A**

V-BRAKE, 3- 4 PALCE, ALUMINIUM, OBUDOWA CZARNA; DŹWIGNIA SREBRNE, PARA

**YX-B809**

V-BRAKE, 2- 3 PALCE, ALUMINIUM, OBUDOWA CZARNA; DŹWIGNIA CZARNA, PARA

**YX-B09A**

V-BRAKE, 4 PALCE, OBUDOWA CZARNY NYLON-COMPOSIT, DŹWIGNIA ALUMINIOWA CZARNA, PARA

**YX-B501D**

V-BRAKE, 2- 3 PALCE, ALUMINIUM, OBUDOWA CZARNA; DŹWIGNIA SREBRNE, PARA

**YX-B319D**

DO ROWERÓW DZIECIĘCYCH, 2-3 PALCOWE, OBUDOWA CZARNY NYLON-COMPOSIT, DŹWIGNIA STAŁOWA CZARNA , PARA

**YX-B303**

V-BRAKE, 2-3 PALCOWE, OBUDOWA CZARNY NYLON-COMPOSIT, DŹWIGNIA STAŁOWA CZARNA , PARA

**KW-7-04 M7**

ŚRUBA REGULACYJNA DŹWIGNI HAMULCA M7, ALU, SREBRNA/CZARNA

**KWT-7-05 M10**

ŚRUBA REGULACYJNA DŹWIGNI HAMULCA M10, ALU, SREBRNA/CZARNA

**2x**



**150082 S SREBRNY**  
**150082 B CZARNY**

V-BRAKE, ALUMINIUM, 4SZT./KPL, NA IMBUS, KOLOR SREBRNY LUB CZARNY, DŁUGOŚĆ 112 MM

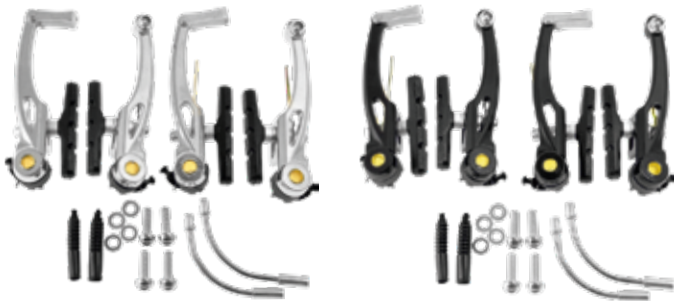

**YX-C230 S SREBRNY**  
**YX-C230 B CZARNY**

V-BRAKE, ALUMINIUM, 4SZT./KPL, NA IMBUS, 110MM, KŁOCKI 70MM, KOLOR SREBRNY LUB CZARNY



**YX-C215 B**

V-BRAKE, ALUMINIUM, 4SZT./KPL, NA IMBUS, 110MM, KŁOCKI 70MM; KOLOR: CZARNY MAT, DŁUGOŚĆ 110 MM



**FAJKA HAMULCA V-BREAK**  
**150076**

FAJKA ALUMINIOWA LINKI HAMULCA V-BRAKE, KĄT 90°

# UKŁAD NAPĘDOWY I KIEROWNICZY



MEGO®

2x

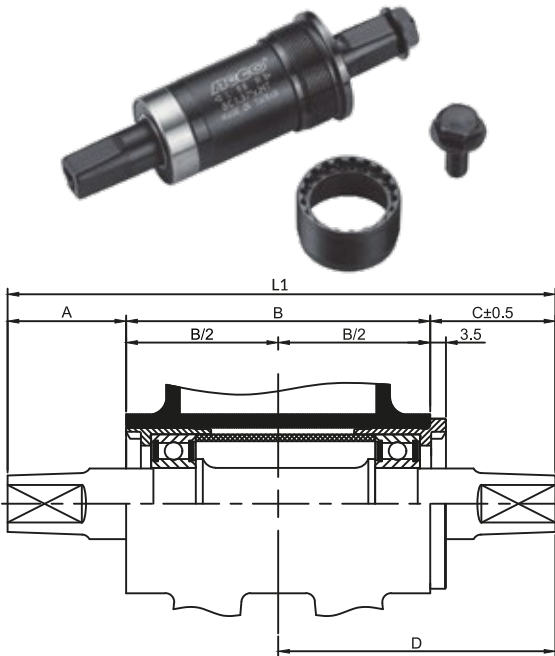

MODEL	WKŁAD SUPORTU B910				WKŁAD SUPORTU B910B				WKŁAD SUPORTU B911									
GWINT	1,37"X24T								ITAL 36MM X 24T				1,37"X24T					
SZEROKOŚĆ MUFY	68MM				73MM				68MM				100MM		120MM			
DŁUGOŚĆ CAŁKOWITA	PODZIAŁ OSI [MM]																	
	A	B	C	D	A	B	C	D	A	B	C	D	A	B	C	D		
L1-110,5	22,5	68	20,5	54,5														
L1-113,5	22,5	68	20,5	57	20	73	20,5	57	22,5	68	23	57						
L1-115	23	68	24	58	20,5	73	21,5	58										
L1-118	25	68	25	59	22,5	73	22,5	59										
L1-119	24	68	27	62,5														
L1-122,5	26	68	28,5	62,5	23,5	73	26	62,5	26	68	28,5	62,5						
L1-127,5	28,5	68	31	65					28,5	68	31	65						
L1-131	29	68	34	68														
L1-151													27,8	100	28,5	62,5		
L1-159,5													28,5	68	31	65		
L1-167A															28,5	120	18,5	78,5
L1-167B															25	120	22	82
L1-167C															22	120	25	85
L1-179,5															30,8	120	28,7	88,7



**WKŁAD SUPORTU BB401N - B 68mm BOX**

BSA 1,37"X24T, R/L 68;73 MM, ŚREDNICA OSI Ø24MM; SZCZELNE ŁOŻYSKA MASZYNOWE ZEWNĘTRZNE, KOLOR PRZYKRYWKI ANODYZOWANY TYTAN, ŚRODEK - PLASTIKOWA WKŁADKA ZABEZPIECZAJĄCA, KPL. 4-CH PODKŁADEK ALUMINIOWYCH



**KOMPLET ŁOŻYSK OSI SUPORTU BB87-BOX**

1,37"X24T, STAŁOWE, KOSZYK KULEK Z MISKAMI BSA, 1/4"X9X2, SREBRNE



**WKŁAD SUPORTU BB501N - B 73mm BOX**

BSA 1,37"X24T, R/L 73 MM, ŚREDNICA OSI L-Ø22MM; P-Ø24MM; SZCZELNE ŁOŻYSKA MASZYNOWE ZEWNĘTRZNE, KOLOR PRZYKRYWKI CZERWIEN, ŚRODEK - PLASTIKOWA WKŁADKA ZABEZPIECZAJĄCA, 1-NA PODKŁADKA ALUMINIOWA



**KOMPLET ŁOŻYSK OSI SUPORTU BB88-BOX**

Ø43,1MM; LEWY STOŻEK 3/4"; PRAWY STOŻEK 13/16"; STAŁOWE, KOSZYK KULEK Z MISKAMI WBIJANYMI, 5/16"X7X2SZT, SREBRNE; ROWERY DZIECIĘCE; BMX



**WKŁAD SUPORTU BB86/90/92 BOX**

ŁOŻYSKA ZEWNĘTRZNE WCISKANE; Ø41MM; ŚREDNICA OSI 24MM; OBUDOWA KUTY STÓP ALUMINIOWY; ŁOŻYSKA MASZYNOWE; WAGA 95G



**KOMPLET ŁOŻYSK OSI SUPORTU BB89-BOX**

Ø51,5MM; LEWY STOŻEK 7/8"; PRAWY STOŻEK 15/16"; STAŁOWE, KOSZYK KULEK Z MISKAMI WBIJANYMI, 5/16"X9X2SZT, SREBRNE; BMX & FREESTYLE



**NAKRĘTKA DO OSI SUPORTU M10 XP1.25**

NAKRĘTKA M10XP 1,25 DO SUPORTU



**ŚRUBA DO OSI SUPORTU SB001**

M8X1X18L DO SUPORTU



**KLIN 130215**

KLIN 9,5 MM , STAŁOWY, Z PODKŁADKĄ I NAKRĘTKĄ



**ŚRUBA DO OSI SUPORTU BB M8**

M8XP1,0X18L NA IMBUS DO SUPORTU

# neco®



## SPINKA ŁAŃCUCHA 130213

SPINKA DO ŁAŃCUCHA ZWYKŁEGO 1/2X1/8;  
PAKOWANA W WORECZEK FOLIOWY-1KPL.



## LEWA KORBA STALOWA OBLEWANA 130033A-CZARNA/SZARA

LEWA KORBA STALOWA NA KWADRAT-170MM



## LEWA KORBA ALUMINIOWA OBLEWANA 130032A-CZARNA/SREBRNA

LEWA KORBA ALUMINIOWA NA KWADRAT-170MM

## STERY



## KOMPLET STERU H831SW - B,S

- STAL. Z GWINTEM 1"
- WYS. 36,5 ± 1MM
- Ø22,2X30X27 MM
- 8-MIO CZĘŚCIOWY, Z USZCZELKĄ
- CZARNY LUB SREBRNY



## KOMPLET STERU H841SW - CZARNY

- STAL. Z GWINTEM 1 1/8"X26T
- WYS. 37,5 ± 1MM
- Ø25,4X34X30MM
- 9-MIO CZĘŚCIOWY, Z USZCZELKĄ
- CZARNY LUB SREBRNY



## KOMPLET STERU H115

- STAL. BEZ GWINTU Ø1-1/8" NA 44/50X30
- PÓŁZINTEGROWANY
- WYS. 23,6 ± 1MM
- KOSZYK KULEK 5/32"X22
- CZARNY
- USZCZELKI
- WAGA: 113G



## KOMPLET STERU H845

- ALU. Z GWINTEM 1"
- WYS. 37,5 ± 1MM
- Ø 22,2X30X27
- 8-MIO CZĘŚCIOWY, NAKRĘTKA Z USZCZELKĄ
- SREBRNY



## KOMPLET STERU H773

- BEZ GWINTU
- ZEWNĘTRZNE: Ø1-1/8" X 34 X 30;
- WYS. 29 ± 1MM
- KOSZYK KULEK 5/32"X22
- GÓRNA CZĘŚĆ ALU 6061/T6 OBRABIANE CNC
- ŁOŻYSKO NHB-6B (USZCZELNIONE, MASZYNOWE, ODPRAWIONE W CR-MO KARTRIDZ)
- WAGA 102 G
- KORONKA ALU 7075/T6 OBRABIANA CNC



## KOMPLET STERU H115 MP

- STAL. BEZ GWINTU Ø1-1/8" NA 44/50X30
- PÓŁZINTEGROWANY
- WYS. 23,6 ± 1MM
- KOSZYK KULEK 5/32"X22
- CZARNY
- USZCZELKI
- WAGA: 113G



## KOMPLET STERU H396

- ALU 6061/T6, BEZ GWINTU Ø1-1/8" NA 44/50X30
- PÓŁZINTEGROWANY
- WYS. 29,5MM
- CZARNY
- ŁOŻYSKO NHB-6B
- WAGA 73,2 G
- KORONKA ALU 7075



## KOMPLET STERU H128

- STAL. Z GWINTEM 1-1/8"
- PÓŁZINTEGROWANY
- Ø 25,4X44X30
- WYS. 25,2 ± 1MM
- CZARNY
- KOSZYK KULEK 5/32"X22
- Z USZCZELKAMI
- WAGA 153G





**KOMPLET STERU H52**

- BEZ GWINTU 1-1/8"
- ZINTEGROWANE
- ŁOŻYSKO CBB-41 OD41,8-45°X45°(MASZYNOWE, OPRAWIONE W ZAMKNIĘTY KARTRIDZ CR-MO)
- WYS. 9,4 ± 1MM
- GÓRNA CZĘŚĆ ALU 6061/T6 OBRABIANE CNC
- KORONKA - STAL KUTA NA ZIMNO
- CZARNY
- WAGA 74 G



**KOMPLET STERU H50**

- BEZ GWINTU 1-1/8"
- ZINTEGROWANE
- ŁOŻYSKO CBB-41 OD41X36°X45°(MASZYNOWE, OPRAWIONE W ZAMKNIĘTY KARTRIDZ SUJ2)
- WYS. 9,8 ± 1MM
- Z GRZYBKIEM
- GÓRNA CZĘŚĆ ALU 6061/T6 OBRABIANE CNC
- KORONKA - STAL KUTA NA ZIMNO
- CZARNY
- WAGA 64 G



**KOMPLET STERU H373S**

- BEZ GWINTU, GÓRNY WYMIAR 1-1/8" / DOLNY WYMIAR 1,5"
- ZINTEGROWANE
- ŁOŻYSKO GÓRNE CBB-418 OD41,8X45OX45O (KARTRIDZ CR-MO)
- ŁOŻYSKO DOLNE CBB-52 OD52X45OX45O (KARTRIDZ CR-MO)
- WYS. 9,4± 1MM
- GÓRNA CZĘŚĆ ALU 6061/T6 OBRABIANE CNC
- KORONKA - ALU 7075/T6
- CZARNY
- WAGA 83,6 G



**KOMPLET STERU H373**

- BEZ GWINTU, GÓRNY WYMIAR 1-1/8" / DOLNY WYMIAR 1,5"
- ZINTEGROWANE
- ŁOŻYSKO GÓRNE NHB-6B OD41,8X30,2X45OX45O (KARTRIDZ SUJ2)
- ŁOŻYSKO DOLNE NHB-15 OD52X40X45OX45O (KARTRIDZ SUJ2)
- DOLNA BIEŻNIA NA 39,8 MM
- WYS. 9,7 ± 1MM
- GÓRNA CZĘŚĆ ALU 6061/T6 OBRABIANE CNC
- KORONKA - ALU 7075/T6
- CZARNY
- WAGA 80 G



**KOMPLET STERU H385/H385E**

CZARNY, GÓRNA CZĘŚĆ ALU 6061/T6 OBRABIANE CNC; BEZ GWINTU; PÓEZINTEGROWANE; GÓRNY WYMIAR 1-1/8" / DOLNY WYMIAR 1,5" WYSOKOŚĆ 9,5; ŁOŻYSKO GÓRNE NHB-5D OD41X36X45, ZS44 ŁOŻYSKO DOLNE NHB-15 OD52X45X45 ZS56; WAGA 106 G; DOLNA BIEŻNIA NA 39,8MM



**KOMPLET STERU H373 Z REDUKCJĄ NA 1-1/8"**

DOLNA BIEŻNIA NA 30 MM



**GRZYBEK C2861**

- ALU. 1 1/8"
- ŚRUBA STALOWA
- CZARNY

**ŁOŻYSKA**



**ŁOŻYSKO STERU NHB-5D**

ŁOŻYSKO STERU (OD41MMX36°X45°)



**ŁOŻYSKO STERU CBB-41**

ŁOŻYSKO STERU (OD41MMX36°X45°)



**ŁOŻYSKO STERU NHB-6B**

ŁOŻYSKO STERU (OD41,8MMX45°X45°)



**ŁOŻYSKO STERU CBB-418**

ŁOŻYSKO STERU (OD41,8MMX45°X45°)



**ŁOŻYSKO STERU NHB-15**

ŁOŻYSKO STERU (OD52MMX45°X45°)

**neco**® **2IX**



**ŁOŻYSKO STERU  
5102**

1" - 5/32"x16A

**ŁOŻYSKO STERU  
5105**

1-1/8" - 5/32"x22A

**ŁOŻYSKO PIASTY PRZÓD  
5201**

3/16"x7A

**ŁOŻYSKO PIASTY TYŁ  
5400**

1/4"x7A

**ŁOŻYSKO SUPORTU  
5401**

1/4"x9A DO MISEK WKREĆANYCH

**ŁOŻYSKO SUPORTU  
5402**

1/4"x9B DO MISEK WBIJANYCH

**ŁOŻYSKO SUPORTU  
5501**

5/16" - 9Szt (DO SUPORTU Ø51,5MM 889)

**ŁOŻYSKO SUPORTU  
5503**

5/16" - 7Szt (DO SUPORTU Ø43,1MM 888)



**KULKI STALOWE  
1/8"**

KULKI STALOWE DO ŁOŻYSK ROZMIAR 1/8"x144SZT DO ŁOŻYSK SUPORTU WKREĆANYCH, WBIJANYCH, PIASTY TYŁ

**KULKI STALOWE  
3/16"**

KULKI STALOWE DO ŁOŻYSK ROZMIAR 3/16"x144SZT PIASTA PRZÓD, PRĄDNICE



**KULKI STALOWE  
1/4"**

KULKI STALOWE DO ŁOŻYSK ROZMIAR 1/4"x144SZT ŁOŻYSKO SUPORTU WKREĆANE, WBIJANE, PIASTA TYŁ

**KULKI STALOWE  
7/32"**

KULKI STALOWE DO ŁOŻYSK ROZMIAR 7/32"x144SZT ALFINE 8V, NEXUS 3V / 7V

## ZACISKI I OSIE



**KOMPLET ZAMYKACZY QR  
RED, GOLD, BLACK**

KOMPLET ZAMYKACZY TYŁ-165MM I PRZÓD-145MM, STALOWY; DŹWIGNIA STOP ALU; KOLOR: CZERWONY; ŻŁOTY; CZARNY; PAKOWANE W BLISTER



**OŚ KOŁA TYŁ  
125112 B**

OŚ KOŁA TYLNEGO MTB POD WOLNOBIEG 3/8"x175MM



**PEDAŁY WP-MD201**  
 PEDAŁY MTB ALUMINIOWE NA ŁOŻYSKACH MASZYNOWYCH L.SL Z JEDNOSTRONNYM ZACZEPEM SPD. OŚ CR-MO, ROZMIAR 105X66, WAGA 183 G/PARA



**PEDAŁY WP-97D**  
 ALU, CZARNY MAT, SPAWANE, ŁOŻYSKA KULKOWE, Z ODBŁASKIEM, Z LOGO NECO; PAKOWANY-BOX



**PEDAŁY WP-101**  
 ALU, CZARNY MAT, SPAWANE, Z ODBŁASKIEM, OŚ CR-MO SREBRNA, DWA ŁOŻYSKA MASZYNOWE, Z LOGO NECO; PAKOWANY-BOX



**PEDAŁY WP-916**  
 PEDAŁY ALUMINIOWE, KOLOR CZARNY, WYMIARY 130X100MM, DO KOLARSTWA GRAWITACYJNEGO, ŁOŻYSKA KULKOWE, ZE ŚWIATŁEM ODBŁASKOWYM, LOGO NECO; PAKOWANY-BOX



**PEDAŁY WP-401 BK**  
 PEDAŁY PLASTIKOWY BMX, KOLOR CZARNY, WYMIARY 109X100MM, DO KOLARSTWA GRAWITACYJNEGO, ŁOŻYSKA KULKOWE, WAGA 104G, ZE ŚWIATŁEM ODBŁASKOWYM, LOGO NECO; PAKOWANE W BLISTER



**PEDAŁY WP-940-1**  
 PEDAŁY ALUMINIOWE; OŚ STALOWA; PLATFORMA POLIPROPYLEN, KOLOR CZARNY, WYMIARY 91X76X26MM, ŁOŻYSKA KULKOWE, WAGA 337G, ZE ŚWIATŁEM ODBŁASKOWYM, LOGO NECO; PAKOWANY-BOX



**PEDAŁY WP-168**  
 PEDAŁY PLASTIKOWE, WYMIARY 108X82 MM, ŁOŻYSKA KULKOWE, ŚWIATŁA ODBŁASKOWE WPUSZCZONE, PRODUKT NECO, PAKOWANE W BLISTER



**PD 142010**  
 PEDAŁY PLASTIKOWE, WYMIARY 108X82 MM, ŁOŻYSKA KULKOWE, ŚWIATŁA ODBŁASKOWE WPUSZCZONE



**PD 142025**  
 PEDAŁY PLASTIKOWE, DZIECIĘCE, WYMIARY 85X59 MM, ŚWIATŁA ODBŁASKOWE WPUSZCZONE



**PD 142067**  
 PEDAŁY PLASTIKOWE, DZIECIĘCE, WYMIARY 94, 9X64 MM, ŚWIATŁA ODBŁASKOWE WPUSZCZONE, MAŁY GWINT 1/2"



**PD 142002**  
 PEDAŁY METALOWO-GUMOWE WYMIARY 125X70 MM, ŁOŻYSKA KULKOWE, ŚWIATŁA ODBŁASKOWE WPUSZCZONE, ROZBIERALNE



**PD 142074**  
 PEDAŁY PLASTIKOWE ANTYPOŚLIZGOWE, WYMIARY 107X72,5 MM, ŁOŻYSKA KULKOWE, ŚWIATŁA ODBŁASKOWE WPUSZCZONE, CZARNY



**PD 142072**  
 PEDAŁY PLASTIKOWE ANTYPOŚLIZGOWE, WYMIARY 107X70 MM, ŁOŻYSKA KULKOWE, ŚWIATŁA ODBŁASKOWE WPUSZCZONE



**PD 142045**  
 PEDAŁY ALUMINIOWE, WYMIARY 103,5X70,1 MM ANTYPOŚLIZGOWE, ŁOŻYSKA KULKOWE, ZE ŚWIATŁEM ODBŁASKOWYM



**PD 142008**  
 PEDAŁY ALUMINIOWE, WYMIARY 110X70,1 MM ANTYPOŚLIZGOWE, ŁOŻYSKA KULKOWE, ZE ŚWIATŁEM ODBŁASKOWYM



**PIERŚCIEN  
AS3602-B**

 CZARNE PIERŚCIENIE ALU.1 1/8" - 2 MM  
 POD WSPORNIK AHEAD

**PIERŚCIEN  
AS3605-B**

 CZARNE PIERŚCIENIE ALU.1 1/8" - 5 MM  
 POD WSPORNIK AHEAD

**PIERŚCIEN  
AS3610-B**

 CZARNE PIERŚCIENIE ALU.1 1/8" - 10 MM  
 POD WSPORNIK AHEAD

**PIERŚCIEN  
AS3615-B**

 CZARNE PIERŚCIENIE ALU.1 1/8" - 15 MM  
 POD WSPORNIK AHEAD

**PIERŚCIEN  
AS3602-S**

 SREBRNE PIERŚCIENIE ALU.1 1/8" - 2 MM  
 POD WSPORNIK AHEAD

**PIERŚCIEN  
AS3605-S**

 SREBRNE PIERŚCIENIE ALU.1 1/8" - 5 MM  
 POD WSPORNIK AHEAD

**PIERŚCIEN  
AS3610-S**

 SREBRNE PIERŚCIENIE ALU.1 1/8" - 10 MM  
 POD WSPORNIK AHEAD

**PIERŚCIEN  
AS3615-S**

 SREBRNE PIERŚCIENIE ALU.1 1/8" - 15 MM  
 POD WSPORNIK AHEAD

**PIERŚCIEN  
CS3503-B**

 CZARNE PIERŚCIENIE CARBON.1 1/8"  
 - 3 MM POD WSPORNIK AHEAD

**PIERŚCIEN  
CS3505-B**

 CZARNE PIERŚCIENIE CARBON.1 1/8"  
 - 5 MM POD WSPORNIK AHEAD

**PIERŚCIEN  
CS3510-B**

 CZARNE PIERŚCIENIE CARBON.1 1/8"  
 - 10 MM POD WSPORNIK AHEAD

**MECHANIZMY KORBOWE**

**MECHANIZM KORBOWY  
NSA-3002 BK**

24T/34T/42T\*170MM

**MECHANIZM KORBOWY  
NSA-3002 BK**

28T/38T/48T\*170MM



**MECHANIZM KORBOWY  
NSP-3001 BK**

24T/34T/42T\*170MM



**MECHANIZM KORBOWY  
NSP-3001 BK**

28T/38T/48T\*170MM



**MECHANIZM KORBOWY  
NSA-3003 BK**

24T/34T/42T\*170MM



**MECHANIZM KORBOWY  
NSA-3003 BK**

28T/38T/48T\*170MM



**MECHANIZM KORBOWY  
NSA-1005 BK**

38T\*170MM



**MECHANIZM KORBOWY  
NSS-1001 BK**

46T\*170MM

# WSPORNIKI ZACISKI OBEJMY



2x



**WSPORNIK SIODŁA  
140030-350-S**  
WSPORNIK SIODŁA STAL D 25,4X350 MM, SREBRNY

**WSPORNIK SIODŁA 140030-500-S**  
WSPORNIK SIODŁA STAL D 25,4X500 MM, SREBRNY



**WSPORNIK SIODŁA  
140021-S**  
WSPORNIK SIODŁA ALUMINIOWY Z JARZEMKIEM D27,2X350 MM, FORMOWANY NA ZIMNO; SREBRNY

**WSPORNIK SIODŁA 140021-B**  
WSPORNIK SIODŁA ALUMINIOWY Z JARZEMKIEM D27,2X350 MM, FORMOWANY NA ZIMNO; CZARNY



**WSPORNIK SIODŁA  
KQY-6-21-B D25, 4X400**  
WSPORNIK SIODŁA ALUMINIOWY Z JARZEMKIEM D25,4X400 MM, FORMOWANY NA ZIMNO; CZARNY

**WSPORNIK KW-6-21 -S D27, 2X400**  
WSPORNIK SIODŁA ALUMINIOWY Z JARZEMKIEM D27,2X400 MM, FORMOWANY NA ZIMNO; SREBRNY

**WSPORNIK KW-6-21-B D27, 2X400**  
WSPORNIK SIODŁA ALUMINIOWY Z JARZEMKIEM D27,2X400 MM, FORMOWANY NA ZIMNO; CZARNY



**WSPORNIK SIODŁA  
140026 A-S**  
AMORTYZOWANY, ALUMINIOWY, Z JARZEMKIEM D25,4X350 MM, SREBRNY

**WSPORNIK SIODŁA 140026 A-B**  
AMORTYZOWANY, ALUMINIOWY, Z JARZEMKIEM D25,4X350 MM, CZARNY

**WSPORNIK SIODŁA 140026 B-S**  
AMORTYZOWANY, ALUMINIOWY, Z JARZEMKIEM D27,2X350 MM, SREBRNY

**WSPORNIK SIODŁA 140026 B-B**  
AMORTYZOWANY, ALUMINIOWY, Z JARZEMKIEM D27,2X350 MM, CZARNY



**JARZMO SIODŁA  
140089**  
JARZMO SIODŁA METALOWE, CZARNE



**WSPORNIK KIEROWNICY  
145124 B**  
REGULOWANY, AHEAD, D25,4/28,6-125 MM, CZARNY



**WSPORNIK KIEROWNICY  
145108 S-22,2**  
REGULOWANY, D 22,2-90/180 MM, SREBRNY

**WSPORNIK KIER.145108 B-22,2**  
REGULOWANY, D 22,2-90/180 MM, CZARNY

**WSPORNIK KIER.145108 S-25,4**  
REGULOWANY, D 25,4-90/180 MM, SREBRNY

**WSPORNIK KIER.145108 B-25,4**  
REGULOWANY, D 25,4-90/180 MM, CZARNY



**ADAPTER WSPORNIKA KIEROWNICY  
AHED - 145101A**  
ADAPTER DO WSPORNIKA KIEROWNICY 1 1/8" PODWYŻSZAJĄCY 40 DO 80 (MM), W KOMPLECIE GRZYBEK I PIERSCIENIE DYSTANSOWE.



**OBEJMA PODSIODŁOWA  
140048-B -31,8 IMBUS**  
OBEJMA 31,8 MM NA ŚRUBĘ IMBUSOWĄ, CZARNA

**OBEJMA 140048-B -34,9 IMBUS**  
OBEJMA 34,9 MM NA ŚRUBĘ IMBUSOWĄ, CZARNA



**ZACISK SIODEŁKOWY  
140035**  
ALUMINIOWY, SREBRNY, M6X55MM



**OBEJMA PODSIODŁOWA  
140052-B -31,8MM**  
OBEJMA 31,8 MM Z ZACISKIEM, CZARNA

**OBEJMA 140052-S -31,8MM**  
OBEJMA 31,8 MM Z ZACISKIEM, SREBRNA

**OBEJMA 140052-B -34,9MM**  
OBEJMA 34,9 MM Z ZACISKIEM, CZARNA

**ZACISK SIODEŁKOWY  
140065B**  
ALUMINIOWY, CZARNY, M6X55MM

# PODPÓRKI ROWEROWE



2ix

URSUS 



**URSUS** 

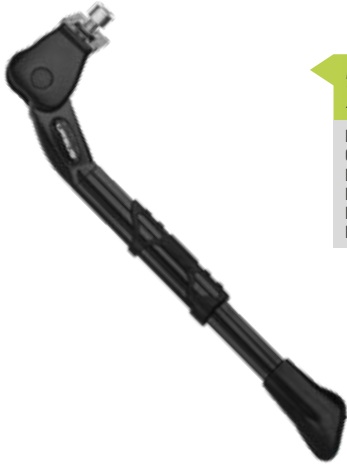

**PODPÓRKA URSUS CENTRALNA  
78 KING BLACK**

PODPÓRKA MOCOWANA CENTRALNIE, ALUMINIOWA, CZARNA  
DO ROWERÓW 24"-29" CZĘŚCI STALOWE POKRYTE POWŁOKĄ ANTYKOROZYJNĄ  
DO ROWERÓW MIEJSKICH, TREKKING, MTB  
MAX UDŹWIG 35 KG



**PODPÓRKA URSUS TYLNA  
R81 WAVE BLACK 18MM**

PODPÓRKA MOCOWANA NA TYLNY WIDELEC, ALUMINIOWA, CZARNA,  
DO ROWERÓW 24"-29"  
CZĘŚCI STALOWE POKRYTE POWŁOKĄ ANTYKOROZYJNĄ  
ROZSTAW ŚRUB MOCUJĄCYCH DO RAMY- 18 MM  
DO ROWERÓW MIEJSKICH, TREKKING, MTB  
MAX UDŹWIG 35 KG

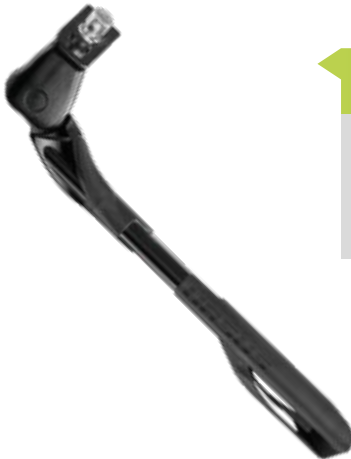

**PODPÓRKA URSUS CENTRALNA  
81 WAVE BLACK**

PODPÓRKA MOCOWANA CENTRALNIE, ALUMINIOWA, CZARNA,  
DO ROWERÓW 24"-29"  
CZĘŚCI STALOWE POKRYTE POWŁOKĄ ANTYKOROZYJNĄ  
DO ROWERÓW MIEJSKICH, TREKKING, MTB  
MAX UDŹWIG 35 KG



**PODPÓRKA URSUS TYLNA  
R81 WAVE BLACK 40MM**

PODPÓRKA MOCOWANA NA TYLNY WIDELEC, ALUMINIOWA, CZARNA,  
DO ROWERÓW 24"-29"  
CZĘŚCI STALOWE POKRYTE POWŁOKĄ ANTYKOROZYJNĄ  
ROZSTAW ŚRUB MOCUJĄCYCH DO RAMY- 18 MM  
DO ROWERÓW MIEJSKICH, TREKKING, MTB  
MAX UDŹWIG 35 KG



**PODPÓRKA URSUS CENTRALNA  
87 BIG FOOT BK**

PODPÓRKA PODWÓJNA MOCOWANA CENTRALNIE, POD ROWERY 28"; ALUMINIOWA, CZARNA, MAX. WYSOKOŚĆ (OD PODŁOŻA DO SUPORTU) 300 MM;  
2 ŚRUBY MOCUJĄCE W KOMPLECIE, PODKŁADKA DO E-BIKE, ROWERÓW MIEJSKICH, TREKKING  
MAX UDŹWIG 50 KG



**PODPÓRKA URSUS TYLNA  
R90 MOOI BLACK 18MM**

PODPÓRKA MOCOWANA NA TYLNY WIDELEC, ALUMINIOWA, CZARNA,  
DO ROWERÓW 24"-29"  
CZĘŚCI STALOWE POKRYTE POWŁOKĄ ANTYKOROZYJNĄ  
ROZSTAW ŚRUB MOCUJĄCYCH DO RAMY- 18 MM  
DO ROWERÓW MIEJSKICH, TREKKING, MTB  
MAX UDŹWIG 25 KG

# URSUS



### PODPÓRKA URSUS CENTRALNA 90 MOOI BLACK

PODPÓRKA MOCOWANA CENTRALNIE, ALUMINIOWA, CZARNA,  
DO ROWERÓW 24"-29"  
CZĘŚCI STALOWE POKRYTE POWŁOKĄ  
ANTYKOROZYJNĄ  
DO ROWERÓW MIEJSKICH, TREKKING, MTB  
MAX UDŹWIG 25 KG



### PODPÓRKA URSUS TYLNA R90 MOOI BLACK 40MM

PODPÓRKA MOCOWANA NA TYLNY WIDELEC,  
ALUMINIOWA, CZARNA,  
DO ROWERÓW 24"-29"  
CZĘŚCI STALOWE POKRYTE POWŁOKĄ  
ANTYKOROZYJNĄ  
ROZSTAW ŚRUB MOCUJĄCYCH DO RAMY- 40 MM  
DO ROWERÓW MIEJSKICH, TREKKING, MTB  
MAX UDŹWIG 25 KG



### PODPÓRKA URSUS CENTRALNA 94 POWER BLACK

PODPÓRKA MOCOWANA CENTRALNIE, ALUMINIOWA,  
CZARNA,  
DO ROWERÓW 26"-29"  
CZĘŚCI STALOWE POKRYTE POWŁOKĄ  
ANTYKOROZYJNĄ  
DO E-BIKE, ROWERÓW MIEJSKICH, TREKKING  
MAX UDŹWIG 55 KG



### PODPÓRKA URSUS CENTRALNA EASY MINI

PODPÓRKA MOCOWANA NA TYLNY WIDELEC,  
ALUMINIOWA, CZARNA,  
DO ROWERÓW 24"-29"  
CZĘŚCI STALOWE POKRYTE POWŁOKĄ  
ANTYKOROZYJNĄ  
ROZSTAW ŚRUB MOCUJĄCYCH DO RAMY- 40 MM  
DO ROWERÓW MIEJSKICH, TREKKING, MTB  
MAX UDŹWIG 25 KG



### KOŃCÓWKA PODPÓRKI URSUS WAVE



### KOŃCÓWKA PODPÓRKI URSUS BIG FOOT



### KOŃCÓWKA PODPÓRKI URSUS KING



### KOŃCÓWKA PODPÓRKI URSUS MOOI



### KOŃCÓWKA PODPÓRKI URSUS POWER



**PODPÓRKA  
172138 B**

NA TYLNY WIDELEC, REGULOWANA, ALUMINIOWA,  
DO KOŁA 24-28", CZARNA

**PODPÓRKA 172138 S**

NA TYLNY WIDELEC, REGULOWANA, ALUMINIOWA,  
DO KOŁA 24-28", SREBRNA



**PODPÓRKA  
172135 B**

NA TYLNY WIDELEC, REGULOWANA, ALUMINIOWA,  
DO KOŁA 24-28", CZARNA



**PODPÓRKA  
172144 B**

CENTRALNE MOCOWANIE, REGULOWANA, ALUMINIOWA,  
CZARNA, SRUBA Z PODKŁADKĄ

**PODPÓRKA 172144 BEZ PODKŁADKI**

CENTRALNE MOCOWANIE, REGULOWANA, ALUMINIOWA,  
CZARNA, SRUBA IMBUS



**PODPÓRKA  
172125 S**

CENTRALNE MOCOWANIE, ALUMINIOWA, REGULOWANA,  
DO KOŁA 20-28", SREBRNA

**PODPÓRKA 172125 B**

CENTRALNE MOCOWANIE, ALUMINIOWA, REGULOWANA,  
DO KOŁA 20-28", CZARNA



**PODPÓRKA  
172110 B STALOWA**

MOCOWANA NA TYLNY OŚ , STALOWA, DO KOŁA 26",  
CZARNA



**PODPÓRKA  
172140 B**

MOCOWANA NA TYLNY WIDELEC, ALUMINIOWA,  
DO KOŁA 28", CZARNA



**PODPÓRKA  
172141 S**

MOCOWANIE NA TYLNY WIDELEC, ALUMINIOWA,  
REGULOWANA, DO KOŁA 24-28", SREBRNA

# KOSZE ROWEROWE BAGAŻNIKI, AKCESORIA I FOTELIKI



**2x BETO®**



**KOSZYK  
HT-901-PS CZARNY**

KOSZYK SIATKOWY PLECIONY TYLNY Z AUTOMATYCZNYM ZATRZASKIEM, NA BAGAŻNIK, Z RĄCZKĄ,



**KOSZYK  
HT-CUP-25R CZARNY**

KOSZYK SIATKOWY STAŁOWY TYLNY Z AUTOMATYCZNYM ZATRZASKIEM, NA BAGAŻNIK, Z RĄCZKĄ,



**KOSZYK  
HT-017 CZARNY / BIAŁY**

KOSZYK SIATKOWY TYLNY, NA BAGAŻNIK, Z RĄCZKĄ, 40X29X17/20 CM

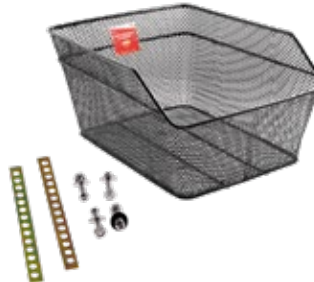

**KOSZYK  
HT-113 CZARNY / BIAŁY**

KOSZYK SIATKOWY CZARNY PRZYKRĘCANY DO BAGAŻNIKA, 38X29X19CM



**KOSZYK  
HT-009 CZARNY / BIAŁY**

KOSZYK SIATKOWY PRZEDNI Z KOMPLETEM UCHWYTÓW, DO ROWERÓW 26"-28"; 34,5X26X26 CM; PAŁĄK DŁ-40CM; UCHWYT DO KIEROWNICY DŁUGOŚĆ-11,5"



**KOSZYK  
HT-416**

KOSZYK PRZEDNI ALUMINIOWO-MATERIAŁOWY (MATERIAŁ OXFORD CLOTH600D) Z UCHWYTEM Z TWORZYWA SZTUCZNEGO, ZAWIESZANY NA KIEROWNICĘ, 38X24X25CM



**KOSZYK  
HT-415A**

KOSZYK PRZEDNI ALUMINIOWO-MATERIAŁOWY (MATERIAŁ OXFORD CLOTH600D) Z UCHWYTEM Z TWORZYWA SZTUCZNEGO, ZAWIESZANY NA KIEROWNICĘ, 38X24X25CM



**KOSZYK  
HT-PS-512E  
JASNY BRĄZ**

KOSZYK PLECIONY Z TWORZYWA SZTUCZNEGO NA PRZÓD, Z UCHWYTEM 512QR, ZAWIESZANY NA KIEROWNICĘ, UCHWYT DO KIEROWNIC 22,2- 31,8 MM, ROZMIAR 35X25X26CM

**KOSZYK HT025 DOSTĘPNY W KOLORZE CZARNYM I BIAŁYM**
**KOSZYK HT-025 CZARNY**

KOSZYK SIATKOWY PRZEDNI CZARNY Z UCHWYTEM Z TWORZYWA SZTUCZNEGO, ZAWIESZANY NA KIEROWNICĘ, 32X25X26CM

**KOSZYK HT-025 BIAŁY**

KOSZYK SIATKOWY PRZEDNI BIAŁY Z UCHWYTEM Z TWORZYWA SZTUCZNEGO, ZAWIESZANY NA KIEROWNICĘ, 32X25X26CM

**KOSZYK HT-512 DOSTĘPNY W KOLORZE CZARNYM I BIAŁYM**
**KOSZYK HT-512 CZARNY**

KOSZYK SIATKOWY PRZEDNI CZARNY Z UCHWYTEM Z TWORZYWA SZTUCZNEGO, ZAWIESZANY NA KIEROWNICĘ, 35X25X25CM

**KOSZYK HT-512 BIAŁY**

KOSZYK SIATKOWY PRZEDNI BIAŁY Z UCHWYTEM Z TWORZYWA SZTUCZNEGO, ZAWIESZANY NA KIEROWNICĘ, 35X25X25CM

**KOSZYK HT-102 DOSTĘPNY W KOLORZE CZARNYM I BIAŁYM**
**KOSZYK HT-102 CZARNY**

KOSZYK SIATKOWY PRZEDNI CZARNY, Z UCHWYTEM STAŁOWYM, ZAWIESZANY WSPORNIK KIEROWNICY Ø25,4 -28,6MM, WYMIARY KOSZA 35X25X25CM

**KOSZYK HT-102 BIAŁY**

KOSZYK SIATKOWY PRZEDNI BIAŁY, Z UCHWYTEM STAŁOWYM, ZAWIESZANY WSPORNIK KIEROWNICY Ø25,4 -28,6MM, WYMIARY KOSZA 35X25X25CM

**KOSZYK HT-512H DOSTĘPNY W KOLORZE SZARYM I CIEMNOSZARYM**
**KOSZYK HT-512H SZARY**

KOSZYK PRZEDNI SIATKOWY PLECIONY OPLIOTEM Z TWORZYWA SZTUCZNEGO W KOLORZE CIEMNOSZARYM Z UCHWYTEM Z TWORZYWA SZTUCZNEGO, ZAWIESZANY NA KIEROWNICĘ, 35 X 25 X 25 CM

**KOSZYK HT-512H CIEMNO SZARY**

KOSZYK PRZEDNI SIATKOWY PLECIONY OPLIOTEM Z TWORZYWA SZTUCZNEGO W KOLORZE CIEMNO SZARY Z UCHWYTEM Z TWORZYWA SZTUCZNEGO HT-512, ZAWIESZANY NA KIEROWNICĘ, 35 X 25 X 25 CM

**2x**



**KOSZYK  
HT-185 BRĄZOWY/BIAŁY**

KOSZYK PLECIONY Z TWORZYWA SZTUCZNEGO PRZEDNI Z UCHWYTEM NA KIEROWNICIE 22,2-31,8 MM, KOLOR BRĄZOWY; BIAŁY; ZAWIESZANY NA KIEROWNICIE, 35X25X26CM



**KOSZYK  
HT-022**

KOSZYK SIATKOWY DZIECIĘCY, PRZEDNI Z METALOWYM UCHWYTEM, 24X17X13,5 CM; KOLOR CZARNY; RÓŻOWY; FIOLETOWY, BIAŁY



**KOSZYK  
175 050**

**DOSTĘPNY W KOLORZE: CZARNYM, RÓŻOWYM, FIOLETOWYM, BIAŁYM**

KOSZYK SIATKOWY DZIECIĘCY, PRZEDNI Z METALOWYM UCHWYTEM, 24X17X15,5 CM; KOLOR CZARNY; RÓŻOWY; FIOLETOWY



**KOSZYK DZIECIĘCY  
175 040**

**DOSTĘPNY W WERSJI: B, C, D, E, F**

**KOSZYK DZIECIĘCY 175 040B**

KOLOR RÓŻOWY Z KWIATKAMI, PLECIONY; 27X17,5X16CM

**KOSZYK DZIECIĘCY 175 040C**

KOLOR LAZUROWY Z KWIATKAMI, PLECIONY; 24X16X15CM

**KOSZYK DZIECIĘCY 175 040D**

KOLOR PURPUROWY Z KWIATKAMI, PLECIONY; 24X16X15CM

**KOSZYK DZIECIĘCY 175 040E**

KOLOR ŻÓŁTY Z MOTYWEM ELFA, PLECIONY; 24X16X15CM

**KOSZYK DZIECIĘCY 175 040F**

KOLOR RÓŻOWY Z KOKARDKĄ, PLECIONY; 24X16X15CM



**KOSZYK  
HT-112 BIAŁY/CZARNY**

KOSZYK SIATKOWY STAŁOWY PRZEDNI Z MIEJSCEM NA LAMPĘ, PRZEDNIA; KOMPLET UCHWYTÓW DO MOCOWANIA KOSZA I LAMPY; DO ROWERÓW 26"-28"; 34,5X26X26 CM; PAŁĄK DŁ-40CM; UCHWYT DO KIEROWNICY DŁUGOŚĆ-11,5CM



**UCHWYT  
HT-083A(D-25,4)  
DO KOSZA PRZÓD**

UCHWYT DO KOSZA PRZÓD; Ø-25,4MM, DŁ. 114MM, SZER. 75MM



**UCHWYT  
HT-083B(D-25,4)  
DO KOSZA PRZÓD**

UCHWYT DO KOSZA PRZÓD; Ø-25,4MM, DŁ. 99MM, SZER. 67 MM



**UCHWYT  
HT-083C(D-25,4)  
DO KOSZA PRZÓD**

UCHWYT DO KOSZA PRZÓD; Ø-25,4MM DŁ. 122 MM, SZER. 74 MM



**UCHWYT  
HT-083A(D-28,6)  
DO KOSZA PRZÓD**

UCHWYT DO KOSZA PRZÓD; Ø-28,6MM DŁ. 114MM, SZER. 75MM



**UCHWYT  
HT-083B(D-28,6)  
DO KOSZA PRZÓD**

UCHWYT DO KOSZA PRZÓD; Ø-25,4MM, DŁ. 99MM, SZER. 67 MM



**UCHWYT  
HT-083C(D-28,6)  
DO KOSZA PRZÓD**

UCHWYT DO KOSZA PRZÓD; Ø-28,6MM DŁ. 122 MM, SZER. 74 MM

# 2X BETO



### UCHWYT 175072A - 26" PROFIL

UCHWYT DO KOSZA PRZEDNIEGO 26", PROFIL WYGIĘTY



### UCHWYT HT102

UCHWYT METALOWY DO KOSZA HT102 (175021)



### UCHWYT HT-512 (ZASTĘPUJE HT-280)

UCHWYT Z TWORZYWA SZTUCZNEGO DO KOSZY SIĄTKOWYCH I WIKLINOWYCH PASUJE DO KIEROWNIC O ŚREDNICY 22,2-31,8



### UCHWYT HT-025/1755075

UCHWYT Z TWORZYWA SZTUCZNEGO DO KOSZA HT-025 LUB 175018

## KOSZYKI BIDONU



### KOSZYK BIDONU 170317 SREBRNY

KOSZYK BIDONU ALUMINIOWY, SREBRNY; PLASTIKOWA CZARNA OKRĄGLA WSTAWKA; W ZESTAWIE ŚRUBKI I OPASKI DO MOCOWANIA NA RAMĘ

### KOSZYK BIDONU 170317 - CZARNY

KOSZYK BIDONU ALUMINIOWY, CZARNY; PLASTIKOWA CZARNA OKRĄGLA WSTAWKA; W ZESTAWIE ŚRUBKI



### KOSZYK BIDONU KW-317-28 PLASTIKOWY CZARNY

KOSZYK BIDONU ALUMINIOWY, SREBRNY; PLASTIKOWA CZARNA OKRĄGLA WSTAWKA; W ZESTAWIE ŚRUBKI I OPASKI DO MOCOWANIA NA RAMĘ



### KOSZYK BIDONU 170306

KOSZYK BIDON ALUMINIOWY, CZARNY;



### KOSZYK BIDONU BC-110 C BIAŁY

KOSZYK BIDONU Z TWORZYWA Z UCHWYTEM NA KIEROWNICĘ LUB RAMĘ; KOLOR BIDONU CZARNY, WSTAWKA BIAŁA



### KOSZYK BIDONU BC-106 C

KOSZYK BIDONU Z TWORZYWA Z UCHWYTEM NA RAMĘ; KOLOR CZARNY

### KOSZYK BIDONU BC-110 C NIEBIESKI

KOSZYK BIDONU Z TWORZYWA Z UCHWYTEM NA KIEROWNICĘ LUB RAMĘ; KOLOR BIDONU CZARNY, WSTAWKA NIEBIESKA



# 2X BETO



## KOSZYK BIDONU BIAŁY BC-110

1

KOSZYK BIDONU Z TWORZYWA CZARNY NA RAMĘ;  
KOLOR WSTAWKI; BIAŁY;

## KOSZYK BIDONU NIEBIESKI BC-110

2

KOSZYK BIDONU Z TWORZYWA CZARNY NA RAMĘ;  
KOLOR WSTAWKI; NIEBIESKI;

## UCHWYTY



### UCHWYT 160145

UCHWYT DO MOCOWANIA AKCESORII ROWEROWYCH.  
D- UCHWYTU POD AKCESORIA -32,2MM;  
D- KIEROWNICY-22,2- 31,8MM



### UCHWYT FK-G20

UCHWYT DO MOCOWANIA SMARTFONÓW,  
TELEFONÓW ITP.; SZEROKOŚĆ  
MOCOWANIA-50-100MM

## BAGAŻNIKI I ICH AKCESORIA



### BAGAŻNIK HW 172031-B

ALUMINIOWY, REGULOWANY 24-28" CZARNY,  
PRZYSTOSOWANY DO SAKW



### BAGAŻNIK BLF-H2

ALUMINIOWY, REGULOWANY 24-28" CZARNY,



### BAGAŻNIK BLF-H27-4

ALUMINIOWY, REGULOWANY 24-28" CZARNY,  
MOCOWANY DO SZTYCY PODSIDŁOWEJ,  
PRZYSTOSOWANY DO SAKW



### BAGAŻNIK BLF-H4

ALUMINIOWY, REGULOWANY 24-28" CZARNY,  
PRZYSTOSOWANY DO SAKW



### BAGAŻNIK BLF-H27-5

ALUMINIOWY, REGULOWANY 24-28" CZARNY,  
MOCOWANY DO SZTYCY PODSIDŁOWEJ,  
PRZYSTOSOWANY DO SAKW



### BAGAŻNIK BLF-H27-9

ALUMINIOWY, REGULOWANY 24-28" CZARNY,  
PRZYSTOSOWANY DO SAKW



### GUMA NA BAGAŻNIK 195016

GUMOWA POCZWÓRNA TAŚMA Z METALOWYMI  
UCHWYTAMI ZABEZPIECZONYMI PLASTYKIEM  
DO MOCOWANIA NA BAGAŻNIKU ROWEROWYM



### BAGAŻNIK BLF-H28

ALUMINIOWY, REGULOWANY 24-28" CZARNY,  
PRZYSTOSOWANY DO SAKW

2X

**ROGI KIEROWNICY  
198026**

 ALUMINIOWE, KRÓTKIE-PROFILOWANE,  
KOLOR CZARNY-MAT, PARA

**CHWYTY KIEROWNICY**

**CHWYT  
145266 135mm**

 GUMA KRATON, PROFILOWANY, DŁ.135 MM/135 MM,  
SZARO-CZARNE, PAKOWANE OEM

**CHWYT 145266 92mm**

 GUMA KRATON, PROFILOWANY, DŁ.92 MM/92 MM  
(DO GRIFT), SZARO-CZARNE

**CHWYT  
145266 135mm BRAZOWY**

 GUMA KRATON, PROFILOWANY, DŁ.135 MM/135 MM,  
BRAZOWY, PAKOWANE W KARTONIK

**CHWYT 145266 92mm BRAZOWY**

 GUMA KRATON, PROFILOWANY, DŁ.92 MM/92 MM  
(DO GRIFT), BRAZOWY, PAKOWANE W KARTONIK

**CHWYT  
145303 135mm CZARNO-SZARY**

 GUMA KRATON, PROFILOWANY, DŁ.135 MM/135 MM,  
SZARO-CZARNE, PAKOWANE W KARTONIK

**CHWYT 145303 92mm CZARNO-SZARY**

 GUMA KRATON, PROFILOWANY, DŁ.92 MM/92 MM,  
SZARO-CZARNE, PAKOWANE W KARTONIK

**CHWYT 145303 135/92mm  
CZARNO-SZARY**

 GUMA KRATON, PROFILOWANY, DŁ.135 MM/92 MM,  
SZARO-CZARNE, PAKOWANE W KARTONIK

**CHWYT  
145295 125mm  
CZARNO-CZERWONY**

 PCV, DŁUGOŚĆ 125MM, PAKOWANY W KARTONIK,  
DOSTĘPNY W KOLORACH CZARNO-CZERWONY,  
CZARNO-ZIELONY, CZARNO-SZARY

2x



### CHWYT 145295 92MM

PCV; DŁUGOŚĆ 92MM, DOSTĘPNY W KOLORACH: CZARNO-SZARY, CZARNO-CZERWONY, CZARNO-NIEBIESKI, CZARNO-ZIELONY, PAKOWANY W KARTONIK



### CHWYT 145210 DWUSTRONNY

UCHWYT GĄBKA, ZACISK DWUSTRONNY, DŁ. 130MM, DOSTĘPNY W KOLORACH: CZARNO-SREBRNY, CZARNO-CZARNY, CZARNO-NIEBIESKI, CZARNO-CZERWONY, CZARNO-ZŁOTY, CZARNO-BIAŁY, PAKOWANE W KARTONIK



### CHWYT 145215 CZARNY

GĄBCZASTY, DŁ. 125 MM, CZARNY, Z ZATYCZKAMI; PAK W WORECZEK FOLIOWY



### CHWYT 145255 CZARNY

GĄBCZASTY, DŁ. 400 MM, CZARNY; Z ZATYCZKAMI; PAK. W WORECZEK FOLIOWY

# LUSTERKA



### LUSTERKO ROWEROWE JY-9

LUSTERKO ROWEROWE MOCOWANE W KIEROWNICĘ; MOŻLIWOŚĆ OBROTU O 360 STOPNI



### LUSTERKO ROWEROWE JY-8

LUSTERKO ROWEROWE MOCOWANE W KIEROWNICĘ



### LUSTERKO ROWEROWE JY-3

LUSTERKO ROWEROWE MOCOWANE W KIEROWNICĘ; MOŻLIWOŚĆ OBROTU O 360 STOPNI



### LUSTERKO ROWEROWE JY-7 (LEWE, PRAWY)

LUSTERKO NA KIEROWNICĘ, 11x8 CM



### LUSTERKO ROWEROWE JY-6

LUSTERKO ROWEROWE OKRĄGŁE Z ABS, OBUDOWA CZARNA PLASTIKOWA, MOCOWANE W OTWÓR KIEROWNICY



**DZWONEK  
165102 ALU B**

ALUMINIOWO-PLASTIKOWY, CZARNY, D-53 MM

**DZWONEK 165102 ALU S**

ALUMINIOWO-PLASTIKOWY, SREBRNY, D-53 MM



**DZWONEK  
165105 ALU S**

ALUMINIOWO-PLASTIKOWY, CZARNY, D-45 MM

**DZWONEK 165105 ALU B**

ALUMINIOWO-PLASTIKOWY, SREBRNY, D-45 MM



**DZWONEK  
165038**

ALUMINIOWO-PLASTIKOWY, NA KIEROWNICE 22,2, SREBRNY, CZARNY, CZERWONY, ZIELONY, RÓŻOWY, NIEBIESKI, ŻŁOTY, PAKOWANY PO 25 SZT.



**DZWONEK  
165017**

I LOVE MY BIKE - CZARNY, STALOWY, D-55MM



**DZWONEK  
165112A STAL S D-80MM**

DUŻY STALOWY CHROMOWANY DZWONEK, SREBRNY, D-80MM,



**DZWONEK  
165088**

STALOWY, KOLOROWE DZIECIĘCE NALEPKI, D-54 MM, RÓŻNE KOLORY

**DZWONEK 165088 B**



**DZWONEK  
165026 (165082)**

STALOWY, MALOWANY, DÓŁ PLASTIK, D-54 MM, KOLOR ŻÓŁTY; CZERWONY; NIEBIESKI



**DZWONEK  
165022 KOLOR D35 ALU**

DZWONEK ALU, DING-DONG KOLOR SREBRNY, CZERWONY, CZARNY, NIEBIESKI, BIAŁY, W PUDEŁKU PO 20SZT.



**DZWONEK  
165022 CZARNY/SREBRNY D35 ALU**

DZWONEK ALU, DING-DONG KOLOR SREBRNY, CZARNY, W PUDEŁKU PO 10SZT



**TRĄBKA  
165132**

STALOWA, KOLORY: SREBRNY, CZERWONY, ŻÓŁTY, L=180 MM



**TRĄBKA  
165131**

STALOWA, SREBRNA, ZAKRĘCONA



**TRĄBKA  
165138 PLASTIC**

PLASTIKOWA, KOLORY: NIEBIESKA, ŻÓŁTA, ZIELONA, CZERWONA, L=155 MM



**TRĄBKA  
165133**

STALOWA, KOLORY: SREBRNY, CZERWONY, ŻÓŁTY, L=230 MM



**DZWONEK  
165088-B**

STALOWY, RÓŻOWY, Z NALEPKĄ, D-54 MM

2X



**SERPENTYNKA KOLOROWA  
HW 199005**

RÓŻNOKOLOROWA WTYKANA W CHWYT  
KIEROWNICY (KPL-2SZT)

**SERPENTYNKA KOLOROWA  
HW 199006**

RÓŻNOKOLOROWA WTYKANA W CHWYT  
KIEROWNICY (KPL-2SZT)

**SERPENTYNKA KOLOROWA  
HW 199009**

RÓŻNOKOLOROWA WTYKANA W CHWYT  
KIEROWNICY (KPL-2SZT)



**WIATRACZEK  
HW 199004 A/B/C**

RÓŻNE KOLORY

**KÓŁKA PODPOROWE**



**KÓŁKA PODPOR.  
172215 12"**

KÓŁKA PLASTIKOWE NIEBIESKIE/CZERWONE/BIAŁE,  
OPONA CZARNA Z PVC, WSPORNIKI METALOWE  
OCYNKOWANE WZMOCNIONE; 12", PAKOWANE W  
WOREK



**KÓŁKA PODPOR.  
172201 12"-20" EU**

KÓŁKA PLASTIKOWE BIAŁE POWLEKANE CZARNĄ  
OPONĄ Z PCV, WSPORNIKI METALOWE OCYNKOWANE;  
UNIWERSALNE 12"-20", PAKOWANE W WOREK

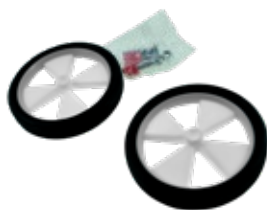

**KÓŁKA PODPOR.  
172224A - PARA**

ZAPASOWE KÓŁKA PODPOROWE Z TULEJAMI, BIAŁE,  
POWLEKANE CZARNĄ OPONĄ Z PCV



**KÓŁKA PODPOR.  
172214 16" LUB 20"**

KÓŁKA PLASTIKOWE NIEBIESKIE/CZERWONE/BIAŁE  
POWLEKANE CZARNĄ OPONĄ Z PCV, WSPORNIKI  
METALOWE OCYNKOWANE WZMOCNIONE; 16" LUB 20",  
PAKOWANE W WOREK



**KÓŁKA PODPOR.  
172209 12"-24"**

KÓŁKA PLASTIKOWE BIAŁE, POWLEKANE CZARNĄ  
OPONĄ Z PCV, WSPORNIKI METALOWE OCYNKOWANE;  
UNIWERSALNE 16"-24"; DO ZASTOSOWANIA W  
ROWERACH Z PRZERZUTKĄ



**SIODEŁO  
EB3103**

TREKKING, ŻELOWE, NA SPRĘŻYNACH, CZARNE,  
260X235X120MM



**SIODEŁO  
140053**

TREKKING, NA SPRĘŻYNACH, CZARNO-SZARO-BRAZOWE,  
250X210X110MM



**SIODEŁO  
140055**

TREKKING, NA SPRĘŻYNACH Z OSŁONĄ PLASTIKOWĄ,  
CZARNY, 250X220



**SIODEŁO  
140074**

TREKKING, NA SPRĘŻYNACH, CZARNO-SZARE,  
250X225X130MM



**SIODEŁO  
140056**

TREKKING, NA SPRĘŻYNACH, CZARNO BRAZOWE  
Z OTWOREM, 250X210X110MM



**SIODEŁO  
140057**

MTB, CZARNE, Z JARZMEM, 265X157MM



**SIODEŁO  
140058**

TREKKING, CZARNE Z OTWOREM, 268X157MM



**SIODEŁO  
140018**

CITY, CZARNE, 240X200X105



**POKROWIEC  
MTB 140501B (502)**

POKROWIEC ŻELOWY NA SIODEŁKO MTB 270X180 MM

**POKROWIEC CTB 140501A (501)**

POKROWIEC ŻELOWY NA SIODEŁKO CTB 260X235 MM

FOTELIKI ROWEROWE NA BAGAŻNIK

FOTELIK NA ROWER DLA DZIECKA Z MOCOWANIEM NA BAGAŻNIK. UDŹWIG MAX. 22KG. (NIE PRZEKRACZAĆ DOPUSZCZALNEGO UDŹWIGU BAGAŻNIKA), CENA STAŁA - NIE PODLEGA RABATOWANIU



ELIBAS P GRAFITOWY

ELIBAS P KREMOWY

SANBAS P GRAFITOWY

SANBAS P KREMOWY

FRAACH P GRAFITOWY

FRAACH P KREMOWY

FOTELIKI ROWEROWE NA TYŁ

FOTELIK NA ROWER DLA DZIECKA Z MOCOWANIEM DO RAMY. UDŹWIG MAX. 22KG. (NIE PRZEKRACZAĆ DOPUSZCZALNEGO UDŹWIGU BAGAŻNIKA) CENA STAŁA - NIE PODLEGA RABATOWANIU



ELIBAS T GRAFITOWY

ELIBAS T KREMOWY

ELIBAS T NIEBIESKI

ELIBAS T CZERWONY

FRAACH T GRAFIT-CZERW



SANBAS GRAFITOWY

SANBAS KREMOWY

SANBAS NIEBIESKI

SANBAS CZERWONY

FRAACH T KREMOWY

AKCESORIA DO FOTELIKÓW



MOCOWANIE FOTELIKA HTP DO RAMY



MOCOWANIE FOTELIKA HTP NA BAGAŻNIK



PODNOŻKI FOTELIKA HTP ELIBAS



PASY ZABEZPIEZAJĄCE HTP



WYŚCIÓŁKA FOTELIKA ELIBAS



WYŚCIÓŁKA FOTELIKA FRACH



WYŚCIÓŁKA FOTELIKA SANBAS

# NARZĘDZIA ROWEROWE



**2x BETO®**



# BETO 2X



### ZESTAW KLUCZY BT-53 8w1

ZESTAW KLUCZY SCYZORYK 8W1; L-720MM; KLUCZE  
IMBUSOWE: 2/2.5/3/4/5/6MM; SRUBOKRĘT  
KRZYŻAKOWY; PŁASKI



### ZESTAW KLUCZY FH-02

ZESTAW KLUCZY ROWEROWYCH 8 FUNKCYJNY



### ZESTAW KLUCZY BT-85 10w1

ZESTAW KLUCZY SCYZORYK 10W1; L-76,2MM; KLUCZE  
IMBUSOWE: 2/2.5/3/4/5/6/8MM; SRUBOKRĘT PŁASKI;  
KRZYŻAKOWY PH2; TORX T25



### ZESTAW KLUCZY YW-456

ZESTAW KLUCZY IMBUSOWYCH TYPU Y 4/5/6MM

## KLUCZE SPECJALNE



### KLUCZ DO STOŻKÓW PIAST 13-15mm CW-135

KLUCZ DO STOŻKÓW OSI KOŁA 13MM + 15MM



### KLUCZ DO STOŻKÓW PIAST 14-17mm CW-146

KLUCZ DO STOŻKÓW OSI KOŁA 14MM + 17MM



### KLUCZ DO STOŻKÓW CW-13456

KLUCZ DO STOŻKÓW PODWÓJNY, CZARNY,  
13-15 MM I 14-16 MM



### KLUCZ DO KIEROWNICY CW-43

KLUCZ DO PRZYKRĘCANIA KIEROWNICY ROZMIARY:  
30, 32, 36, 40



### KLUCZ DO PEDAŁÓW BT-95

KLUCZ DO PEDAŁÓW 15MM + IMBUSOWY 6 I 8 MM



### KLUCZ DO SZPRYCH BT-03A

KLUCZ DO SZPRYCH 6 ROZMIARÓW



### KLUCZ FW-01P

KLUCZ DO PROSTOWANIA TARCZ HAMULCOWYCH



### KLUCZ DO SZPRYCH BT-04

KLUCZ DO SZPRYCH 4 WYMIARY: 3,2/3,3/3,4/3,9;  
SPECJALNE WYCIĘCIE PRZECIWDZIAŁAJĄCE  
WYPADANIU PRZY CENTROWANIU



### KLUCZ DO SZPRYCH BT-04A

KLUCZ DO SZPRYCH 8 WYMIARÓW



### KLUCZ DO ŁAŃCUCHA BT-15

KLUCZ DO ROZPINANIA ŁAŃCUCHA; DO 6-10 BIEGOWYCH ŁAŃCUCHÓW Z DWUSTRONNYM WYMIENNYM PINEM DP-01



### PIN DP-01

PIN ZAMIENNY DO KLUCZY BT-15/BT-15R WKRĘCANY DWUSTRONNY;



### KLUCZ BT-11COT

KLUCZ DO WKŁADÓW SUPORTU TYPU HOLLOWTECH II - ŁOŻYSKA ZEWNĘTRZNE



### KLUCZ DO SUPORTU BT-11

KLUCZ DO SUPORTU; WKŁADY SHIMANO BB



### KLUCZ DO WOLNOBIEGU BT-23

KLUCZ DO WOLNOBIEGU



### KLUCZ DO ŚCIĄGANIA KORBY BT-24B

KLUCZ DO ŚCIĄGANIA KORBY



### WCISKACZ KOŃCÓWEK HYDRAULICZNYCH RT-HFP-U-2

WCISKACZ KONCÓWEK HYDRAULICZNYCH RT-HFP-U-2



### KLUCZ DO MECHANIZMÓW KORBOWYCH EBB-01

ŚCIĄGACZ PIERŚCIENIA BLOKUJĄCEGO PRZEDNIĄ TARCZĘ DO SILNIKÓW E-BIKE BOSCH GENERACJI 2: ACTIVE LINE, PERFORMANCE LINE, PERFORMANCE CX LINE



### KLUCZ DO ŁAŃCUCHA BT-15R

KLUCZ DO ROZPINANIA ŁAŃCUCHA; DO 6-10 BIEGOWYCH ŁAŃCUCHÓW Z DWUSTRONNYM WYMIENNYM PINEM DP-01; DRUT PRZYTRZYMUJĄCY ŁAŃCUCH



### KLUCZ DO ŁAŃCUCHA RT-CR-U-3

SPINACZ ŁAŃCUCHA PRO (Z PROWADZENIEM PINA) RT-CR-U-3 (ASHIMA)



### KLUCZ DO ŁAŃCUCHA CT-01

KLUCZ DO ROZPINANIA ŁAŃCUCHA; DO 6-10 RZĘDOWYCH ŁAŃCUCHÓW



### KLUCZ DO KASETY BT-92T

PROFESJONALNY KLUCZ DO ODKRĘCANIA KASET (BACK); UCHWYT TPR



### KLUCZ DO KASETY WOLNOBIEGU BT-14

KLUCZ DO KASETY WOLNOBIEGU/CENTERLOCK



### BB-11SK349

KLUCZ FOSFORANOWANY DO ŁOŻYSK ZEWNĘTRZNYCH SUPORTU. 3 W 1. DO SHIMANO 44/39MM; FSA/MEGAEVO 49MM T16



### KLUCZ DO ŚCIĄGANIA KORBY BT-24C

KLUCZ DO ŚCIĄGANIA KORBY Z OSI NA KWADRAT, ISIS I OCTALINK



### PRZYMIAR TESTER ŁAŃCUCHA LTC-01

UNIWERSALNY PRZYMIAR ŁAŃCUCHA UŻYWANY DO SPRAWDZENIA STANU ROZCIĄGIĘCIA ŁAŃCUCHA. POSIADA DWA PRZYMIARY 0,75 ORAZ 1,0



### KLUCZ DO MECHANIZMÓW KORBOWYCH EBB-02

ŚCIĄGACZ PIERŚCIENIA BLOKUJĄCEGO PRZEDNIĄ TARCZĘ DO SILNIKÓW E-BIKE BOSCH: GENERACJI 3: ACTIVE LINE, ACTIVE LINE PLUS, PERFORMANCE LINE GENERACJI 4: PERFORMENCELINE, CX LINE, CARGO LINE

**BETO 2K**



**SZCZYPCE DO ROZPINANIA I SPINANIA ŁANCUCHA PW-01**

SZCZYPCE DWUFUNKCYJNE SŁUŻĄCE DO SPINANIA I ROZPINANIA ŁANCUCHA



**SZCZYPCE DO CIĘCIA BT-20C**

SZCZYPCE DO CIĘCIA LINEK I PANCERZY Z FUNKCJĄ ZACISKANIA KONCÓWEK



**SZCZYPCE DO PRZEWODÓW HYDRAULICZNYCH RT-HC-U-1**

SZCZYPCE DO CIĘCIA PRZEWODÓW HYDRAULICZNYCH RT-HC-U-1



**SZCZYPCE DO PRZEWODÓW HYDRAULICZNYCH RT-HC-U-2**

SZCZYPCE DO CIĘCIA PRZEWODÓW HYDRAULICZNYCH RT-HC-U-2

**ŁYŻKI DO OPON**



**ZESTAW ŁYŻEK BT-311**

ZESTAW ŁYŻEK KOMPOZYTOWYCH DO ZDEJMOWANIA OPON BETO 3SZT./KOMPLET



**ZESTAW ŁYŻEK 2K TL-05**

ZESTAW ŁYŻEK KOMPOZYTOWYCH DO ZDEJMOWANIA OPON 3SZT./KOMPLET, KOLOR CZARNY

**WIESZAKI ROWEROWE**



**WIESZAK ROWEROWY 350020**

WIESZAK STALOWY CZARNY DO WIESZANIA ROWERU ZA KOŁO



**WIESZAK ROWEROWY KW-7012-03**

WIESZAK CZARNY METALOWY MOCOWANY DO ŚCIANY, SKŁADANY. ROWER MOCOWANY ZA RAMĘ.



**WIESZAK ROWEROWY HP-200B**

WIESZAK CZARNY PLASTIKOWY Z METALOWYM RUCHOMYM UCHWYTEM DO WIESZANIA ROWERU ZA KOŁO, Z PODSTAWKĄ POD DRUGIE KOŁO, MOŻLIWOŚĆ USTAWIENIA ROWERU POD RÓŻNYMI KĄTAMI, OBRÓTOWA KONSTRUKCJA ZAPEWNIĄ OSZCZĘDNOŚĆ MIEJSCA W GARAZU.

# OKULARY SPORTOWE



2x

2X

**OKULARY SPORTOWE  
F-15025-B6 GREEN**

- FRONT OPRAWKI PC CZARNY
- ZAUSZNIKI PC DWUKOLOROWE: ZEWNĘTRZNA CZARNY MAT / WEW. BŁYSZCZĄCY ZIELONY
- DWIE SREBRNE WSTAWKI PO OBU STRONACH OPRAWEK
- SOCZEWKI PC Z LUSTRZANĄ POWŁOKĄ REVO, Z ZIELONYM REFLEKSEM, STANDARDOWE
- FILTR UV400
- CERTYFIKAT CE, PRODUKT ODPOWIADA NORMIE EUROPEJSKIEJ EN ISO 12312

**OKULARY SPORTOWE  
F-15025-B6 RED**

- FRONT OPRAWKI PC CZARNY
- ZAUSZNIKI PC DWUKOLOROWE: ZEWNĘTRZNA CZARNY MAT / WEW. BŁYSZCZĄCY CZERWONE
- DWIE SREBRNE WSTAWKI PO OBU STRONACH OPRAWEK
- SOCZEWKI PC Z LUSTRZANĄ POWŁOKĄ REVO, Z ZIELONYM REFLEKSEM, STANDARDOWE
- FILTR UV400
- CERTYFIKAT CE, PRODUKT ODPOWIADA NORMIE EUROPEJSKIEJ EN ISO 12312

**OKULARY SPORTOWE  
IB-12062 GREEN**

- OPRAWKI PC BIAŁE BŁYSZCZĄCE
- ZAUSZNIKI PC ZE SPECJALNEGO TWORZYWA, DWUKOLOROWE BIAŁO-ZIELONE
- SOCZEWKI PC Z LUSTRZANĄ POWŁOKĄ REVO, NIEBIESKIE Z ZIELONYM ZADYMIENIEM Z POLARYZACJĄ
- FILTR UV400
- CERTYFIKAT CE, PRODUKT ODPOWIADA NORMIE EUROPEJSKIEJ EN ISO 12312

**OKULARY SPORTOWE  
IB-12062 GREY**

- OPRAWKI PC BIAŁE BŁYSZCZĄCE
- ZAUSZNIKI PC ZE SPECJALNEGO TWORZYWA DWUKOLOROWE BIAŁO-SZARE
- SOCZEWKI PC Z LUSTRZANĄ POWŁOKĄ REVO, DYMIONE Z POLARYZACJĄ
- FILTR UV400
- CERTYFIKAT CE, PRODUKT ODPOWIADA NORMIE EUROPEJSKIEJ EN ISO 12312

**OKULARY SPORTOWE  
SB-12049 RED**

- OPRAWKI PC CZARNE BŁYSZCZĄCE
- ZAUSZNIKI PC ZE SPECJALNEGO TWORZYWA, CZARNE Z GUMOWYMI ZAKOŃCZENIAM, CZARNE NOSKI POKRYTE GUMĄ
- SOCZEWKI PC Z LUSTRZANĄ POWŁOKĄ REVO, Z POMARAŃCZOWYM REFLEKSEM
- FILTR UV400
- CERTYFIKAT CE, PRODUKT ODPOWIADA NORMIE EUROPEJSKIEJ EN ISO 12312

**OKULARY SPORTOWE  
S-15001-E ORANGE**

- OPRAWKI PC MATOWE POMARAŃCZOWE
- ZAUSZNIKI PC ZE SPECJALNEGO TWORZYWA, DWUKOLOROWE POMARAŃCZOWO-CZARNE, CZARNE NOSKI, POKRYTE GUMĄ
- SOCZEWKI PC, DYMIONE Z REFLEKSEM Z POLARYZACJĄ
- FILTR UV400
- CERTYFIKAT CE, PRODUKT ODPOWIADA NORMIE EUROPEJSKIEJ EN ISO 12312



akcesoria i części rowerowe



akcesoria i części rowerowe

# APG

**ATECH**<sup>®</sup>

**BARADINE**

 **MOON**<sup>®</sup>  
LIGHT THE WAY YOU RIDE ON

**URSUS** 

**BETO**

**2IX**

**NEGO**<sup>®</sup>



ul. Ciołkowskiego 157  
15-545 Białystok



[hurt@apg.pl](mailto:hurt@apg.pl)  
[apg@apg.pl](mailto:apg@apg.pl)  
[biuro@apg.pl](mailto:biuro@apg.pl)



85 662 31 00



[www.apg.pl](http://www.apg.pl)

**KATALOG 2024**